



La nuova GLC Coupé

Valido dal 1 febbraio 2024

Mercedes-Benz



La nuova GLC Coupé

Benvenuti.

La vettura più dinamica della famiglia SUV di Mercedes-Benz di grande successo. In questa pubblicazione troverete tutte le informazioni che cercavate sulla vostra nuova GLC Coupé.

Essendo completamente interattiva, potete navigare tra i suoi contenuti a vostro piacimento.



La nuova Mercedes-Benz GLC Coupé

Punti forti >

Prezzi del modello >

Linee >

Equipaggiamenti a richiesta >

Ricarica ed erogazione >

Digital Extras >

Servizi >

I prezzi contenuti nel presente listino s'intendono come consigliati e non vincolanti.
Le immagini riprodotte nel presente documento possono raffigurare un equipaggiamento opzionale.

A causa di difficoltà legate all'approvvigionamento di componenti dei veicoli (soprattutto di semiconduttori) potrebbe verificarsi una riduzione temporanea delle disponibilità. Informazioni aggiornate sono disponibili nel nostro sito web o presso i concessionari Mercedes-Benz.

La nuova GLC Coupé

Punti forti.



La nuova GLC Coupé: intrisa di passione.

«Chiarezza sensuale» e lusso moderno: i due principi guida della filosofia di design Mercedes-Benz trovano la loro massima espressione nella GLC Coupé. Oltre agli esterni e agli interni AVANTGARDE di serie, la AMG Line e il pacchetto Night, molto apprezzati in questa serie di modelli, aggiungono tocchi ancora più sportivi e personali su richiesta. Gli esterni dell'AMG Line includono pneumatici misti e rivestimenti dei passaruota nel colore del veicolo. Un ulteriore highlight è rappresentato dalle modanature di accesso con una nuova forma sagomata.





Maggiori prestazioni e minori consumi:

I motori a 4 cilindri offrono agilità e efficienza ai massimi livelli. Tutte le catene cinematiche sono dotate di trazione integrale 4MATIC e di tecnologia mild hybrid con integrazione del generatore starter e della rete di bordo a 48 volt. L'elettrificazione degli ibridi plug-in si spinge oltre, assicurando un'autonomia elettrica fino a 131 chilometri.

Dimensioni lussuose ed esterni sportivi.

La GLC Coupé entusiasma con il suo design personale ed espressivo, la sua avanzata tecnologia e i suoi equipaggiamenti completi. In particolare, il livello di comfort, unico nel segmento, supera ogni aspettativa. La base è costituita dall'esauriente pacchetto Advanced e dalle versioni AVANTGARDE per gli esterni e gli interni.





Lusso moderno interpretato in modo nuovo.

Il lusso moderno negli interni della GLC raggiunge nuove vette grazie alle forme fluide e ai materiali pregiati. La plancia elegante e sportiva è maggiormente focalizzata sul conducente, anche con l'ausilio del nuovo sistema di comando e visualizzazione completamente digitalizzato.



Una personalizzazione che crea un'atmosfera unica.

Gli interni AVANTGARDE fanno parte dell'equipaggiamento di serie, mentre gli interni AMG Line consentono di aumentare il grado di personalizzazione e dinamicità degli interni. Inoltre, i nuovi colori dei rivestimenti e gli inserti creano un'atmosfera unica.

Sistema digitalizzato di comando e visualizzazione.

L'indipendente display digitale del conducente sostituisce il quadro strumenti convenzionale. Molti contenuti, come gli itinerari, la navigazione o l'audio, sono visibili a tutto schermo.

Il display centrale senza cornice (868) nella console centrale con una diagonale di 30,2 cm (11,9") viene gestito tramite comandi touch. La leggera inclinazione verso il conducente ne semplifica l'uso e la lettura.

Grazie all'intelligenza artificiale, la schermata iniziale di MBUX si adatta continuamente alla modalità d'uso, per mostrare le informazioni opportune al momento giusto. Un elemento importante è il cosiddetto «design a zero strati» che, a seconda del profilo, consente agli utenti di eseguire la maggior parte delle immissioni desiderate direttamente nella schermata iniziale, senza passare dai sottomenu.



Sistemi di assistenza alla guida per viaggiare in modalità semiautomatica.

I sistemi di assistenza alla guida consentono di viaggiare in modo semiautomatico (livello 2)¹. Benché il conducente debba tenere sempre sott'occhio il traffico, i sistemi di assistenza della GLC possono accelerare, frenare e mantenere la corsia in modo indipendente, alleviando il compito del conducente in situazioni di guida faticose e stancanti.

¹ I nostri sistemi di assistenza alla guida e di sicurezza costituiscono esclusivamente degli ausili e non sollevano il conducente dalle sue responsabilità. Prendete nota delle informazioni contenute nel Manuale d'uso e dei limiti del sistema ivi descritti.



Esperienza massima, con un'elevata dinamica di guida.

I componenti tecnici della GLC Coupé sono completamente progettati per massimizzare la dinamica di guida, ad esempio con l'assetto e lo sterzo diretto sportivi, il supporto elettrico dei motori a combustione con potenza e coppia extra. Su richiesta, il pacchetto tecnico comprende lo sterzo sull'asse posteriore e le sospensioni pneumatiche AIRMATIC, offrendo una maggiore agilità in curva e un assetto regolabile per assicurare un'elevata dinamica di guida nel programma di guida «Sport».



Bagagliaio più capiente e meglio utilizzabile.

La spaziosità e la praticità d'uso caratterizzano i vani portaoggetti della GLC Coupé e il suo bagagliaio ampliato, che raggiunge una capienza di 545 litri (390 per l'ibrido plug-in). Si tratta di 45 litri (40 per l'ibrido plug-in) in più rispetto alla serie precedente. È stato aumentato anche il volume complessivo dei vani portaoggetti di alta qualità.

Gli schienali dei sedili posteriori sono ribaltabili nel rapporto 40/20/40. L'esaurente equipaggiamento di serie comprende anche molte funzionalità per usare il bagagliaio in modo pratico, tra cui il portellone posteriore EASY-PACK, il pacchetto comfort per il bagagliaio, il pacchetto vani portaoggetti e la copertura del vano di carico EASY-PACK.

Comportamento di guida personalizzato nell'assetto.

Le due varianti di assetto consentono di adattare la GLC Coupé in modo eccezionale a tutte le esigenze personali. In linea con il suo posizionamento sportivo, è equipaggiata di serie con la sportività dell'assetto dinamico (486) e dello sterzo diretto.

Il pacchetto tecnico (PAD) offre il più ampio ventaglio di esperienze di guida. Include le sospensioni pneumatiche AIRMATIC (489), in grado di gestire qualsiasi tipo di guida, dalla più sportiva e grintosa alla più morbida e confortevole. È inoltre possibile regolare il livello del veicolo, ad esempio per aumentare l'altezza libera dal suolo quando si percorrono le rampe.

Il secondo componente del pacchetto tecnico è lo sterzo dell'asse posteriore (201), per la prima volta disponibile nella GLC Coupé. Sterza con un angolo massimo di 4,5° nella direzione stessa o opposta rispetto all'asse anteriore.





Innovativa esperienza off-road con il cofano trasparente.

La trazione integrale 4MATIC, il programma di guida Offroad DYNAMIC SELECT e l'ausilio alla marcia in discesa (DSR) contribuiscono a garantire un'ottima risposta della GLC anche su strade non battute. Nel programma di guida Offroad i modelli ibridi plug-in preferiscono il funzionamento puramente elettrico. Per la prima volta, la speciale modalità Offroad mostra le informazioni sull'itinerario fuoristrada nel display centrale della GLC.

Un'altra novità è il cofano trasparente in combinazione con la telecamera a 360° opzionale, che mostra sul display centrale l'area antistante il veicolo, facilitando la guida fuoristrada.

La visualizzazione è utile non solo in caso di ostacoli come detriti o massi, ma anche in caso di terreni difficili: semplifica la valutazione di creste, pendii e avvallamenti quando non sono più visibili tramite il parabrezza a causa dell'angolo troppo ristretto.



Digital Extras: soluzioni intelligenti che arricchiscono la vostra vita

Più intelligenti.

Le tecnologie all'avanguardia arricchiscono la vostra esperienza di guida con un ampio ventaglio di funzionalità per l'intrattenimento, il comfort, la sicurezza e la navigazione. Potete personalizzare comodamente la vostra Mercedes-Benz mediante lo smartphone o il sistema multimediale MBUX.

Più simile a me.

Sempre molto personale: i Digital Extras vi permettono di accedere ad esempio alle vostre impostazioni personali con i profili, che forniscono consigli intelligenti basati sul vostro comportamento di guida per adattare i servizi alle vostre preferenze.

Più umana.

Tecnologia ed empatia fanno un tutt'uno: affinché la vostra Mercedes-Benz sia flessibile come voi, i Digital Extras sono concepiti per rendere l'interazione con l'infotainment a bordo e i comandi vocali il più possibile naturali, intuitivi e umani.

La nuova GLC Coupé

Ibrida plug-in.





Tuttofare al top della forma.

Rispetto alla serie precedente abbiamo aumentato la potenza e la coppia e contemporaneamente ridotto il consumo di carburante, grazie al generatore starter integrato, ai motori diesel o benzina a 4 cilindri con coppia elevata e al cambio automatico 9G-TRONIC, di serie in tutte le motorizzazioni. I tre ibridi plug-in, due con motore a benzina a 4 cilindri e uno con motore diesel a 4 cilindri, percorrono fino a 131 chilometri in modalità puramente elettrica. Grazie alla funzione di ricarica rapida a richiesta, è possibile ricaricarli su strada con una potenza massima di 60 kW. È possibile combinare la propulsione elettrica da 100 kW (136 CV) con un motore sia a benzina che diesel. Tutte le varianti sono a trazione integrale.

La nuova GLC ibrida plug-in: pronta per l'uso.

- Tre programmi di guida DYNAMIC SELECT aggiuntivi: «Electric», «Battery Level» e «Hybrid»
- Programma di guida Offroad con una preferenza per la propulsione puramente elettrica
- Servizio speciale Mercedes me Charge (38U): un unico contratto per accedere in tutta Europa a numerose stazioni di ricarica pubbliche
- Modulo del pedale dell'acceleratore tattile, che accende il motore a combustione con un ulteriore elemento di pressione del pedale dell'acceleratore
- Velocità massima di 140 km/h con propulsione esclusivamente elettrica
- Assetto (485) con 20 mm in più di altezza libera dal suolo e controllo di livello (480) sull'asse posteriore per un livello del veicolo indipendente dal carico



La nuova GLC Coupé

Prezzi del modello.



GLC Coupé - varianti di modello e dati tecnici.

	Motore Cilindrata (cm ³) Cilindri	Potenza ² kW (CV) Coppia ² (Nm)	Cambio	Velocità massima (km/h) Accelerazione 0-100 km/h (s)	CO ₂ in g/km	Modello base	Equipaggiamento di serie
							Prezzo in CHF IVA inclusa
GLC 200 4MATIC	Benzina 1999 4/R	150 + 17 (204 + 23) 320	9G-TRONIC	227 7,9	182	AVANTGARDE Advanced	74 200.-
GLC 220 d 4MATIC	Diesel 1993 4/R	145 + 17 (197 + 23) 440	9G-TRONIC	225 8,1	152	AVANTGARDE Advanced	72 100.-
GLC 300 4MATIC	Benzina 1999 4/R	190 + 17 (258 + 23) 400	9G-TRONIC	246 6,3	185	AMG Line Advanced	81 900.-
GLC 300 d 4MATIC	Diesel 1993 4/R	198 + 17 (269 + 23) 550	9G-TRONIC	249 6,4	160	AMG Line Advanced	87 300.-
GLC 450 d 4MATIC	Diesel 2989 6/R	270 + 17 (367 + 23) 750	9G-TRONIC	250 7,0	185	AMG Line Advanced	102 278.-

* Il consumo di carburante/corrente è misurato secondo il regolamento 715/2007/CEE nella versione attualmente in vigore. I valori indicati relativi al consumo di energia e alle emissioni di CO₂ sono valori svizzeri. Si tratta di valori che sono stati rilevati nell'ambito del ciclo di misurazione WLTP. A livello pratico, i valori dei consumi possono variare da quelli indicati a seconda dello stile di guida, delle condizioni del fondo stradale e del traffico, delle condizioni meteorologiche e dello stato della vettura. I dati non si riferiscono a una singola vettura e non fanno parte dell'offerta, ma sono forniti esclusivamente a titolo di confronto tra i diversi modelli. Affinché i consumi di energia delle diverse motorizzazioni (benzina, diesel, gas, elettricità ecc.) siano comparabili, sono indicati anche con il cosiddetto equivalente benzina (unità di misura per l'energia). La CO₂ è il principale gas a effetto serra responsabile del riscaldamento climatico; le emissioni medie di CO₂ di tutti i tipi di veicoli proposti (a prescindere dal marchio) per il 2024 sono di 122 g/km, con un valore target di 118 g/km.

GLC Coupé - varianti di modello e dati tecnici - ibridi plug-in.

	Motore Cilindrata (cm ³) Cilindri	Cambio	Potenza nominale kW (CV) Coppia Nm Motore a combustione	Potenza nominale kW (CV) Coppia Nm Motore elettrico	Potenza di sistema kW (CV) Coppia Nm	Velocità massima km/h Accelerazione 0-100 km/h (s) Autonomia elettrica min. - max. km	CO ₂ in g/km	Modello base	Equipaggiamento di serie Prezzo in CHF IVA inclusa
GLC 300 e 4MATIC	Benzina 1999 4/L	9G-TRONIC	150 (204) 320	100 (136) 440	230 (313) 550	220 6,7 108 - 124	15	AVANTGARDE Advanced	88 300.-
GLC 300 de 4MATIC	Diesel 1993 4/L	9G-TRONIC	145 (197) 440	100 (136) 440	245 (333) 750	219 6,4 107 - 122	13	AVANTGARDE Advanced	91 500.-
GLC 400 e 4MATIC	Benzina 1999 4/L	9G-TRONIC	185 (252) 400	100 (136) 440	280 (381) 650	239 5,6 108 - 124	15	AVANTGARDE Advanced	91 900.-
Mercedes-AMG 43 4MATIC «Executive Edition»	Diesel 1991 4/L	AMG SPEEDSHIFT MCT 9G	310 (421) 500		229	250 4,8	229	AMG Line Premium	100 472.-
Mercedes-AMG GLC 63 S E PERFORMANCE «Executive Edition»	Diesel 1991 4/L	AMG SPEEDSHIFT MCT 9G	350 (476) 545	150 (204) 320	170	275 3,5 12 - 13	170	AMG Line Premium	138 613.-

* Il consumo di carburante/corrente è misurato secondo il regolamento 715/2007/CEE nella versione attualmente in vigore. I valori indicati relativi al consumo di energia e alle emissioni di CO₂ sono valori svizzeri. Si tratta di valori che sono stati rilevati nell'ambito del ciclo di misurazione WLTP. A livello pratico, i valori dei consumi possono variare da quelli indicati a seconda dello stile di guida, delle condizioni del fondo stradale e del traffico, delle condizioni meteorologiche e dello stato della vettura. I dati non si riferiscono a una singola vettura e non fanno parte dell'offerta, ma sono forniti esclusivamente a titolo di confronto tra i diversi modelli. Affinché i consumi di energia delle diverse motorizzazioni (benzina, diesel, gas, elettricità ecc.) siano comparabili, sono indicati anche con il cosiddetto equivalente benzina (unità di misura per l'energia). La CO₂ è il principale gas a effetto serra responsabile del riscaldamento climatico; le emissioni medie di CO₂ di tutti i tipi di veicoli proposti (a prescindere dal marchio) per il 2024 sono di 122 g/km, con un valore target di 118 g/km.

La nuova GLC Coupé

Linee.



AVANTGARDE



Advanced Di serie

per GLC 200 4M, GLC 220 d 4M, GLC 300 e 4M,
GLC 300 d e 4M e GLC 400 e 4M

- Pacchetto Comfort per i sedili
- Pacchetto retrovisori
- Navigazione Premium MBUX



Advanced Plus

Prezzo in CHF IVA inclusa 2309.-

- Sistema di riconoscimento automatico dei segnali stradali
- Blind Spot Assist
- Pacchetto Memory



Advanced

AMG Line



Advanced

Di serie

per GLC 300 d 4M e GLC 300 4M

Prezzo in CHF IVA inclusa **4617.-**
per GLC 200 4M, GLC 220 d 4M, GLC 300 e 4M,
GLC 300 d e 4M e GLC 400 e 4M

- Pacchetto Comfort per i sedili
- Pacchetto retrovisori
- Navigazione Premium MBUX



Advanced Plus

Prezzo in CHF IVA inclusa **2309.-**
per GLC 300 d 4M e GLC 300 4M

Prezzo in CHF IVA inclusa **7026.-**
per GLC 200 4M, GLC 220 d 4M, GLC 300 e 4M,
GLC 300 d e 4M e GLC 400 e 4M

- Sistema di riconoscimento automatico dei segnali stradali
- Blind Spot Assist
- Pacchetto Memory

+

Advanced



Premium

Prezzo in CHF IVA inclusa **5320.-**
per GLC 300 d 4M e GLC 300 4M

Prezzo in CHF IVA inclusa **10 138.-**
per GLC 200 4M, GLC 220 d 4M, GLC 300 e 4M,
GLC 300 d e 4M e GLC 400 e 4M

- Pacchetto parcheggio con telecamera a 360°
- DIGITAL LIGHT
- Pacchetto Comfort KEYLESS-GO

+

Advanced Plus

+

Advanced



PREMIUM PLUS

Prezzo in CHF IVA inclusa **9234.-**
per GLC 300 d 4M e GLC 300 4M

Prezzo in CHF IVA inclusa **14 052.-**
per GLC 200 4M, GLC 220 d 4M, GLC 300 e 4M,
GLC 300 d e 4M e GLC 400 e 4M

- Burmester® 3D Surround Soundsystem
- DIGITAL LIGHT con funzione di proiezione
- Display head-up

+

Premium

+

Advanced Plus

+

Advanced

Di serie

per GLC 200 4M, GLC 220 d 4M, GLC 300 e 4M, GLC 300 d e 4M und GLC 400 e 4M

ESTERNI

Cerchi in lega leggera da 45,7 cm (18") con design a 5 razze doppie (R74)

Esterni AVANTGARDE (P15)

Griglia del radiatore con motivo Mercedes-Benz

Fari a LED High Performance (632)

Vetri atermici oscurati (840)

INTERNI

Supporto lombare regolabile su 4 parametri (U22), pacchetto Comfort per i sedili (P65)

Pacchetto vani portaoggetti (30P)

Illuminazione di atmosfera (891)

Interni AVANTGARDE (P14)

Pacchetto cromo interni (901)

Doppio portabevande (310)

Copertura del vano di carico EASY-PACK (723)

Display del conducente (12,3") (464)

Tappetini in velluto (U12)

Pacchetto luci interne (876)

Pacchetto vano di carico (942)

Pelle ecologica ARTICO (101A)

Console centrale in nero ultra-lucido (757)

Volante sportivo multifunzione in pelle (L3E)

Sedili anteriori riscaldati (873)

Giacca fluorescente per conducente (70B)

Display centrale (11,9") (868)

Inserti a rombi color argento (H50)

TECNOLOGIA

Sistema di assistenza abbaglianti adattativi (608)¹

Sistema antisbandamento attivo (243)¹

Ausilio alla marcia in discesa Downhill Speed Regulation – DSR

Portellone posteriore EASY-PACK (890)

Funzioni avanzate MBUX (355)

Scansione delle impronte digitali (321)

Sistema di ricarica wireless per dispositivi mobili nella zona anteriore (897)

Climatizzatore automatico THERMATIC con 2 zone climatiche (580)

Sistema multimediale MBUX (521)

Navigazione Premium MBUX (PBG)

Programma di guida Offroad

Pacchetto parcheggio con telecamera per la retromarcia assistita (P44)¹

Servizi da remoto (00U)

Tergicristalli con sensore pioggia (345)

Integrazione smartphone (14U)

Pacchetto retrovisori (P49)

Assetto sportivo (486)

TEMPOMAT

PNEUMATICI (B51)

Pacchetto USB (75B)

Predisposizione per il trasferimento della chiave digitale (20U)

IBRIDI PLUG-IN

Cerchi in lega leggera a 5 razze da 45,7 cm (18") (R32)

Impianto frenante con freni a disco più larghi sull'asse anteriore (U29)

Cavo di ricarica per presa domestica, 5 m, diritto (B30)

Cavo di ricarica per wallbox e stazione di ricarica pubblica, 5 m, diritto (9B2)

Servizi da remoto e di ricarica Plus (38U)

Climatizzazione completa mediante batteria ad alto voltaggio per riscaldamento e radiatore

Sistema di ricarica a corrente alternata (ricarica CA) (82B)

¹ I nostri sistemi di assistenza alla guida e di sicurezza costituiscono esclusivamente degli ausili e non sollevano il conducente dalle sue responsabilità. Osservare le indicazioni nelle istruzioni per l'uso e i limiti del sistema ivi descritti.



AVANTGARDE Advanced

Equipaggiamento di serie

per GLC 200 4M, GLC 220 d 4M, GLC 300 e 4M, GLC 300 d e 4M e GLC 400 e 4M

- Sedili anteriori riscaldati (873)
- Pacchetto parcheggio con telecamera per la retromarcia assistita (P44)¹
- Navigazione Premium MBUX (PBG)
- Sistema antibandamento attivo (243)¹
- Climatizzatore automatico THERMATIC con 2 zone climatiche (580)
- Pacchetto USB (75B)
- Volante sportivo multifunzione in pelle (L3E)
- Pacchetto retrovisori (P49)
- Pacchetto Comfort per i sedili (P65)
- Supporto lombare regolabile su quattro parametri (U22)
- Pacchetto vano di carico (942)
- Sistema di ricarica wireless (897)
- Sistema di assistenza abbaglianti adattativi (608)¹
- Integrazione smartphone (14U)
- Scansione delle impronte digitali (321)



¹ I nostri sistemi di assistenza alla guida e di sicurezza costituiscono esclusivamente degli ausili e non sollevano il conducente dalle sue responsabilità. Osservare le indicazioni nelle istruzioni per l'uso e i limiti del sistema ivi descritti.

AVANTGARDE

Advanced

Advanced Plus

Ruote

Rivestimenti

Inserti



Interni AVANTGARDE (P14) con inserti a rombi color argento (H50) e pelle ecologica ARTICO nera (101A)



Integrazione smartphone (14U)



Sedili anteriori riscaldati (873)



Pacchetto Comfort per i sedili (P65)



Pacchetto vano di carico (942)



AVANTGARDE Advanced Plus

Prezzo IVA incl.

CHF 2309.-



Ulteriore equipaggiamento opzionale per AVANTGARDE Advanced:

- Sistema di riconoscimento automatico dei segnali stradali (513)¹
- Blind Spot Assist (234)¹
- Pacchetto Memory (275)
- Battitacco nelle portiere illuminato (U25)

¹ I nostri sistemi di assistenza alla guida e di sicurezza costituiscono esclusivamente degli ausili e non sollevano il conducente dalle sue responsabilità. Osservare le indicazioni nelle istruzioni per l'uso e i limiti del sistema ivi descritti.

AVANTGARDE

Advanced

Advanced Plus

Ruote

Rivestimenti

Inseri



Interni AVANTGARDE (P14) con inserti in legno di noce marrone a poro aperto (H33) e pelle ecologica ARTICO beige latte macchiato/nero (105A)



Pacchetto Memory (275)



Battitacco nelle portiere illuminato con scritta «Mercedes-Benz» (U25)



Blind Spot Assist (234)



Sistema di riconoscimento automatico dei segnali stradali (513)

AVANTGARDE

Advanced

Advanced Plus

Ruote

Rivestimenti

Inserti

18"



Cerchi in lega leggera da 45,7 cm (18") con design a 5 razze doppie (R74)

Di serie

Cerchi in lega leggera da 45,7 cm (18") con design a 5 razze (R31)

A richiesta (CHF 0.-)

Cerchi in lega leggera da 45,7 cm (18") con design a 5 razze doppie (R38)

A richiesta (CHF 290.-)

Cerchi in lega leggera da 45,7 cm (18") con design a 10 razze (R41)

A richiesta (CHF 290.-)Cerchi in lega leggera da 45,7 cm (18") con design a 5 razze doppie (R32)¹**Di serie per ibridi plug-in**¹ Disponibile solo per ibridi plug-in.

AVANTGARDE**Advanced****Advanced Plus****Ruote**

Rivestimenti

Inserti

19"



Cerchi in lega leggera da 48,3 cm (19") con design a 10 razze doppie (78R)
A richiesta (CHF 871.-)



Cerchi in lega leggera da 48,3 cm (19") con design a 5 razze doppie (65R)
A richiesta (CHF 871.-)

20"



Cerchi in lega leggera da 50,8 cm (20") con design a 4 razze doppie (R42)
A richiesta (CHF 1741.-)



Cerchi in lega leggera da 48,3 cm (19") con design a 5 razze (R39)
A richiesta (CHF 871.-)



Cerchi in lega leggera da 48,3 cm (19") con design a 5 razze (R82)¹
A richiesta (CHF 871.-)

¹ Disponibile solo per ibridi plug-in.

AVANTGARDE**Advanced****Advanced Plus**

Ruote

Rivestimenti

Inserti

Pelle ecologica ARTICO



Pelle ecologica ARTICO nera (101A)
Di serie



Pelle ecologica ARTICO/tessuto
Tomasì nero (301A)
A richiesta (CHF 0.-)



Pelle ecologica ARTICO terra di
Siena/nero (104A)
A richiesta (CHF 435.-)



Pelle ecologica ARTICO beige latte
macchiato/nero (105A)
A richiesta (CHF 435.-)

AVANTGARDE

Advanced

Advanced Plus

Ruote

Rivestimenti

Inserti

Pelle



Pelle nera (201A)
A richiesta (CHF 1897.-)



Pelle beige latte macchiato/nero
(205A)
A richiesta (CHF 2078.-)



Pelle bicolore terra di Siena/nero
(294A)
A richiesta (CHF 2078.-)



Pelle nappa nera (801A)¹
A richiesta (CHF 3064.-)



Pelle nappa terra di Siena/nero
(804A)¹
A richiesta (CHF 3239.-)

¹ Disponibile solo con cruscotto e linea di cintura in pelle ecologica ARTICO in look nappa nera (U34).

AVANTGARDE**Advanced****Advanced Plus**

Ruote

Rivestimenti

Inserti

Inserti



Inserti a rombi color argento (H50)

Di serie



Inserti in legno di tiglio con struttura di linea antracite a poro aperto (H08)

A richiesta (CHF 395.-)



Inserti in legno di frassino marrone lucido (H03)

A richiesta (CHF 395.-)



Inserti in legno di noce marrone a poro aperto (H33)

A richiesta (CHF 395.-)



Inserti sulla struttura metallica (H64)

A richiesta (CHF 395.-)



Inserti in legno nero a poro aperto con linee in alluminio (H04)

A richiesta (CHF 453.-)



Inserti AMG in carbonio (H73)

A richiesta (CHF 1103.-)

Console centrali



Console centrale in nero ultralucido (757)

Di serie



Console centrale a rombi color argento (794)

A richiesta (CHF 174.-)



Console centrale in struttura metallica (795)

A richiesta (CHF 174.-)

Di serie

per GLC 300 4M e GLC 300 d 4M

ESTERNI

Cerchi in lega leggera AMG da 48,3 cm (19") con design a 5 razze (RRD)

Esterni AMG Line (P31)

Griglia del radiatore con motivo Mercedes-Benz

Fari a LED High Performance (632)

Rivestimenti dei passaruota per ruote AMG (776)

Rivestimenti dei passaruota nel colore del veicolo (319)

Vetri atermici oscurati (840)

INTERNI

Supporto lombare regolabile su quattro parametri (U22), pacchetto Comfort per i sedili (P65)

Pacchetto vani portaoggetti (30P)

Illuminazione di atmosfera (891)

Tappetini AMG (U26)

Interni AMG Line (P29)

Pacchetto cromo interni (901)

Doppio portabevande (310)

Copertura del vano di carico EASY-PACK (723)

Display del conducente (12,3") (464)

Pacchetto luci interne (876)

Pacchetto vano di carico (942)

Pelle ecologica ARTICO/microfibra MICROCUT nera (601A)

Console centrale in nero ultra-lucido (757)

Volante sportivo multifunzione in pelle nappa (L5C)

Sedili anteriori riscaldati (873)

Giacca fluorescente per conducente (70B)

Display centrale (11,9") (868)

Inseri sulla struttura metallica (H64)

TECNOLOGIA

Sistema di assistenza abbaglianti adattativi (608)¹

Sistema antisbandamento attivo (243)¹

Ausilio alla marcia in discesa Downhill Speed Regulation - DSR

Impianto frenante con freni a disco più larghi sull'asse anteriore (U29)

Portellone posteriore EASY-PACK (890)

Funzioni avanzate MBUX (355)

Scansione delle impronte digitali (321)

Sistema di ricarica wireless per dispositivi mobili nella zona anteriore (897)

Climatizzatore automatico THERMATIC con 2 zone climatiche (580)

Sistema multimediale MBUX (521)

Navigazione Premium MBUX (PBG)

Programma di guida Offroad

Pacchetto parcheggio con telecamera per la retromarcia assistita (P44)¹

Servizi da remoto (00U)

Tergicristalli con sensore pioggia (345)

Integrazione smartphone (14U)

Pacchetto retrovisori (P49)

Assetto sportivo (486)

TEMPOMAT

PNEUMATICI (B51)

Pacchetto USB (75B)

Predisposizione per il trasferimento della chiave digitale (20U)

IBRIDI PLUG-IN

Impianto frenante con freni a disco più larghi sull'asse anteriore (U29)

Cavo di ricarica per presa domestica, 5 m, diritto (B30)

Cavo di ricarica per wallbox e stazione di ricarica pubblica, 5 m, diritto (9B2)

Servizi da remoto e di ricarica Plus (38U)

Climatizzazione completa mediante batteria ad alto voltaggio per riscaldamento e radiatore

Sistema di ricarica a corrente alternata (ricarica CA) (82B)

¹ I nostri sistemi di assistenza alla guida e di sicurezza costituiscono esclusivamente degli ausili e non sollevano il conducente dalle sue responsabilità. Osservare le indicazioni nelle istruzioni per l'uso e i limiti del sistema ivi descritti.



AMG Line Advanced

Prezzo IVA incl.

Di serie

per GLC 300 d 4M e GLC 300 4M

CHF 4617.-

per GLC 200 4M, GLC 220 d 4M, GLC 300 e 4M,
GLC 300 d e 4M und GLC 400 e 4M

- Sedili anteriori riscaldati (873)
- Pacchetto parcheggio con telecamera per la retromarcia assistita (P44)¹
- Navigazione Premium MBUX (PBG)
- Sistema antisbandamento attivo (243)¹
- Climatizzatore automatico THERMATIC con 2 zone climatiche (580)
- Pacchetto USB (75B)
- Volante sportivo multifunzione in pelle nappa (L5C)
- Pacchetto retrovisori (P49)
- Pacchetto Comfort per i sedili (P65)
- Pacchetto vano di carico (942)
- Sistema di ricarica wireless (897)
- Sistema di assistenza abbaglianti adattativi (608)¹
- Integrazione smartphone (14U)
- Scansione delle impronte digitali (321)

¹I nostri sistemi di assistenza alla guida e di sicurezza costituiscono esclusivamente degli ausili e non sollevano il conducente dalle sue responsabilità. Osservare le indicazioni nelle istruzioni per l'uso e i limiti del sistema ivi descritti.

AMG Line

Advanced

Advanced Plus

Premium

PREMIUM PLUS

Ruote

Rivestimenti

Inserti



Interni AMG Line (P29) con inserti sulla struttura metallica (H64) e pelle bicolore terra di Siena/nero (294A)



Integrazione smartphone (14U)



Sedili anteriori riscaldati (873)



Pacchetto Comfort per i sedili (P65)



Pacchetto vano di carico (942)



AMG Line Advanced Plus

Prezzo IVA incl.

CHF 2309.-

fino a CHF 7026.-

Ulteriore equipaggiamento opzionale per AMG Line Advanced:

- Sistema di riconoscimento automatico dei segnali stradali (513)¹
- Blind Spot Assist (234)¹
- Pacchetto Memory (275)
- Battitacco nelle portiere illuminato (U25)

¹I nostri sistemi di assistenza alla guida e di sicurezza costituiscono esclusivamente degli ausili e non sollevano il conducente dalle sue responsabilità. Osservare le indicazioni nelle istruzioni per l'uso e i limiti del sistema ivi descritti.

AMG Line

Advanced

Advanced Plus

Premium

PREMIUM PLUS

Ruote

Rivestimenti

Inserti



Interni AMG Line (P29) con volante sportivo multifunzione in pelle nappa (L5C) e inserto AMG in carbonio (H73)



Pacchetto Memory (275)



Battitacco nelle portiere illuminato con scritta «Mercedes-Benz» (U25)



Blind Spot Assist (234)¹



Sistema di riconoscimento automatico dei segnali stradali (513)¹

¹ I nostri sistemi di assistenza alla guida e di sicurezza costituiscono esclusivamente degli ausili e non sollevano il conducente dalle sue responsabilità. Osservare le indicazioni nelle istruzioni per l'uso e i limiti del sistema ivi descritti.



AMG Line Premium

Prezzo IVA incl.

CHF 5320.-

fino a CHF 10 138.-



Ulteriore equipaggiamento opzionale per AMG Line Advanced Plus:

- Realtà aumentata MBUX per la navigazione (U19)
- Pacchetto parcheggio con telecamera a 360° (P47)¹
- Vetro acustico (851)
- DIGITAL LIGHT (P35)
- Pacchetto Comfort KEYLESS-GO (P17)

¹ I nostri sistemi di assistenza alla guida e di sicurezza costituiscono esclusivamente degli ausili e non sollevano il conducente dalle sue responsabilità. Osservare le indicazioni nelle istruzioni per l'uso e i limiti del sistema ivi descritti.

AMG Line

Advanced

Advanced Plus

Premium

PREMIUM PLUS

Ruote

Rivestimenti

Inserti



Interni AMG Line (P29) con inserti a rombi color argento (H50) e pelle bicolore rosso Power/nero (297A)



DIGITAL LIGHT (P35)

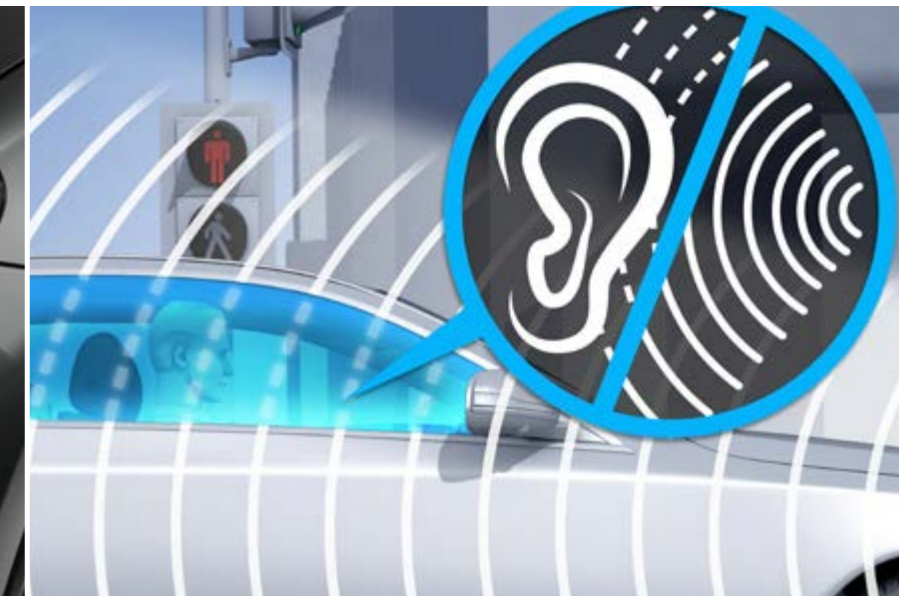

Vetro acustico (851)



Pacchetto Comfort KEYLESS-GO (P17)



Pacchetto parcheggio con telecamera a 360° (P47)¹

¹ I nostri sistemi di assistenza alla guida e di sicurezza costituiscono esclusivamente degli ausili e non sollevano il conducente dalle sue responsabilità. Osservare le indicazioni nelle istruzioni per l'uso e i limiti del sistema ivi descritti.



AMG Line Premium Plus

Prezzo IVA incl.

CHF 9234.-

fino a CHF 14 052.-



Ulteriore equipaggiamento opzionale per
AMG Line Premium:

- Climatizzatore automatico THERMOTRONIC con 4 zone climatiche (581)
- DIGITAL LIGHT con funzione di proiezione (PAX)
- Display head-up (444)
- Tetto scorrevole panoramico (413)
- Burmester® 3D Surround Soundsystem (810)

AMG Line

Advanced

Advanced Plus

Premium

PREMIUM PLUS

Ruote

Rivestimenti

Inserti



Interni AMG Line (P29) con elemento decorativo AMG in carbonio (H73) e pelle ecologica ARTICO grigio Neva/nero (118A)



DIGITAL LIGHT con funzione di proiezione (PAX)



Tetto scorrevole panoramico (413)



Display head-up (444)



Burmester® 3D Surround Soundsystem (810)

AMG Line

Advanced

Advanced Plus

Premium

PREMIUM PLUS

Ruote

Rivestimenti

Inseriti

19"



Cerchi in lega leggera AMG da 48,3 cm (19") con design a 5 razze (RRD)

Di serie



Cerchi in lega leggera AMG da 48,3 cm (19") con design a 5 razze (RRE)

A richiesta (CHF 348.-)

AMG Line

Advanced

Advanced Plus

Premium

PREMIUM PLUS

Ruote

Rivestimenti

Inserti

20"



Cerchi in lega leggera da 50,8 cm (20") con design a 5 razze (RRM)
A richiesta (CHF 867.-)



Cerchi in lega leggera da 50,8 cm (20") con design a 5 razze (RRN)
A richiesta (CHF 1219.-)



Cerchi in lega leggera AMG da 50,8 cm (20") con design multirazze (RVP)
A richiesta (CHF 1683.-)



Cerchi in lega leggera da 50,8 cm (20") con design multirazze (RVO)
A richiesta (CHF 1103.-)

AMG Line

Advanced

Advanced Plus

Premium

PREMIUM PLUS

Ruote

Rivestimenti

Inserti

Pelle ecologica ARTICO



Pelle ecologica ARTICO/microfibra MICROCUT nera (601A)
Di serie



Pelle ecologica ARTICO nera (111A)
A richiesta (CHF 0.-)



Pelle ecologica ARTICO bicolore terra di Siena/nero (194A)
A richiesta (CHF 174.-)



Pelle ecologica ARTICO grigio Neva/nero (118A)
A richiesta (CHF 174.-)

AMG Line

Advanced

Advanced Plus

Premium

PREMIUM PLUS

Ruote

Rivestimenti

Inserti

Pelle



Pelle nera (211A)
A richiesta (CHF 1904.-)



Pelle bicolore
rosso Power/nero (297A)
A richiesta (CHF 2078.-)



Pelle bicolore
terra di Siena/nero (294A)
A richiesta (CHF 2078.-)



Pelle nappa
nera (801A)
A richiesta (CHF 3064.-)



Pelle nappa
terra di Siena/nero (804A)
A richiesta (CHF 3239.-)

AMG Line

Advanced

Advanced Plus

Premium

PREMIUM PLUS

Ruote

Rivestimenti

Inserti

Inserti



Inserti sulla struttura metallica (H64)
Di serie



Inserti in legno di tiglio con struttura di linea antracite a poro aperto (H08)
A richiesta (CHF 395.-)



Inserti in legno di frassino marrone lucido (H03)
A richiesta (CHF 395.-)



Inserti in legno di noce marrone a poro aperto (H33)
A richiesta (CHF 395.-)



Inserti a rombi color argento (H50)
A richiesta (CHF 395.-)



Inserti in legno nero a poro aperto con linee in alluminio (H04)
A richiesta (CHF 453.-)



Inserti AMG in carbonio (H73)
A richiesta (CHF 1103.-)

Console centrali



Console centrale in nero ultra-lucido (757)
Di serie



Console centrale a rombi color argento (794)
A richiesta (CHF 174.-)



Console centrale sulla struttura metallica (795)
A richiesta (CHF 174.-)

La nuova GLC Coupé

Equipaggiamenti opzionali.



Pacchetto Night¹

Prezzo IVA incl.

CHF 522.-

- 1** Griglia del radiatore con motivo Mercedes-Benz e lamelle in nero ultra-lucido.
- 2** Grembiulatura posteriore e diffusore in nero.
- 3** Listello sulla linea di cintura e modanatura dei vetri in nero ultra-lucido, calotte dei retrovisori esterni verniciate in nero ultra-lucido.
- 4** Allettanti cerchi in lega leggera AMG da 48,3 cm (19") con design a 5 razze in nero ultra-lucido e con una finitura brunita.²
- 5** Grembiulatura anteriore AMG con protezione ottica in nero ultra-lucido.

¹ Pacchetto Night solo con AMG Line (AMG Line Advanced (PSF), AMG Line Advanced Plus (PSJ), AMG Line Premium (PSN), AMG Line Premium Plus (PSQ)).

² Solo con i cerchi: RRE/RRN/RVP/RVO.



1



2



3



4



5

Vernici



bianco polare(149U) – **Di serie**



nero (040U) – **A richiesta (CHF 401.-)**



Metallizzata

nero ossidiana (197U) – **A richiesta (CHF 1305.-)**



Metallizzata

argento high-tech (922U) – **A richiesta (CHF 1305.-)**



Metallizzata

blu elettrico (970U) – **A richiesta (CHF 1305.-)**



Metallizzata

argento mojave (859U) – **A richiesta (CHF 1305.-)**



Metallizzata

blu marino (595U) – **A richiesta (CHF 1305.-)**



Metallizzata

grigio grafite (831U) – **A richiesta (CHF 1305.-)**



MANUFABTUR

grigio grafite magno MANUFABTUR (818U) – **A richiesta (CHF 4015.-)**



MANUFABTUR

rosso Patagonia MANUFABTUR (993U) – **A richiesta (CHF 2409.-)**



MANUFABTUR

bianco opalite brillante MANUFABTUR (885U) – **A richiesta (CHF 2409.-)**

Possibili combinazioni di rivestimenti e vernici

CODICE	VERNICE	Pelle ecologica ARTICO	nero	terra di Siena/nero	beige latte macchiato/nero	nero	grigio Neva/nero	Pelle ecologica ARTICO bicolore	terra di Siena/nero	Pelle ecologica ARTICO/tessuto	Tomasi nero	Pelle	nero	beige latte macchiato/nero	nero	nero	Pelle bicolore	rosso Power/nero	terra di Siena/nero	Pelle ecologica ARTICO/microfibra MICRO CUT	nero	Pelle nappa	nero	terra di Siena/nero
		101A	104A	105A	111A	118A	194A	301A	201A	205A	251A	211A	297A	294A	601A	801A	804A							
Vernici standard																								
040U	nero	●	●	●	●	●	●	●	●	●	●	●	●	●	●	●	●	●	●	●	●	●	●	●
149U	bianco polare	●	●	●	●	●	●	●	●	●	●	●	●	●	●	●	●	●	●	●	●	●	●	●
Vernici metallizzate																								
197U	nero ossidiana	●	●	●	●	●	●	●	●	●	●	●	●	●	●	●	●	●	●	●	●	●	●	●
595U	blu marino	●	●	●	●	●	●	●	●	●	●	●	●	○	●	●	●	—	●	●	●	●	●	●
922U	argento high-tech	●	●	●	●	●	●	●	●	●	●	●	●	●	●	●	●	●	●	●	●	●	●	●
859U	argento mojave	●	●	●	●	—	●	●	●	●	●	●	●	●	●	●	●	○	●	●	●	●	●	●
831U	grigio grafite	●	●	●	●	●	●	●	●	●	●	●	●	●	●	●	●	●	●	●	●	●	●	●
970U	blu elettrico	●	—	●	●	●	—	●	●	●	●	●	●	●	○	●	—	—	●	●	●	●	●	—
Vernice MANUFAKTUR																								
799U	bianco opalite brillante MANUFAKTUR	●	●	●	●	●	●	●	●	●	●	●	●	●	●	●	●	●	●	●	●	●	●	●
993U	rosso Patagonia MANUFAKTUR	●	—	●	●	●	—	●	●	●	●	●	●	●	●	●	●	●	—	●	●	●	●	—
818U	grigio grafite magno MANUFAKTUR	●	●	●	●	●	●	●	●	●	●	●	●	●	●	●	●	●	●	●	●	●	●	●

● Raccomandato - ○ Possibile - — Non disponibile

Linee e pacchetti

CODICE EQUIPAGGIAMENTI

PSE AVANTGARDE Advanced

Include: interni AVANTGARDE (P14), esterni AVANTGARDE (P15), display centrale (868), pacchetto Comfort per i sedili (P65), pacchetto vano di carico (942), pacchetto retrovisori (P49), pacchetto USB (75B), illuminazione di atmosfera (891), scansione delle impronte digitali (321), sistema di assistenza abbaglianti adattativi (608)¹, display del conducente (464), vetri atermici oscurati (840), sedili anteriori riscaldati (873), sistema di ricarica wireless per dispositivi mobili nella zona anteriore (897), integrazione smartphone (14U), PNEUMATICI (B51), predisposizione per il trasferimento della chiave digitale (20U), navigazione Premium MBUX (PBG), giacca fluorescente per conducente (70B), servizi da remoto (00U), pacchetto parcheggio con telecamera per la retromarcia assistita (P44)¹

Ibridi plug-in: impianto frenante con freni a disco più larghi sull'asse anteriore (U29), sistema di ricarica a corrente alternata (ricarica CA) (82B), servizi da remoto e di ricarica Plus (38U), cavo di ricarica per presa domestica, 5 m, diritto (B30), cavo di ricarica per wallbox e stazione di ricarica pubblica, 5 m, diritto (9B2), cerchi in lega leggera da 45,7 cm (18") con design a 5 razze (R32)

PSI AVANTGARDE Advanced Plus

Include: AVANTGARDE Advanced (PSE), sedile di guida regolabile elettricamente con funzione Memory (275), Blind Spot Assist (234)¹, battitacco nelle portiere illuminato con scritta «Mercedes-Benz» (U25), sistema di riconoscimento automatico dei segnali stradali (513)¹

PSF AMG Line Advanced

Include: AVANTGARDE Advanced (PSE), interni AMG Line (P29), esterni AMG Line (P31), impianto frenante con freni a disco più larghi sull'asse anteriore (U29)

PSJ AMG Line Advanced Plus

Include: AMG Line Advanced (PSF), sedile di guida regolabile elettricamente con funzione Memory (275), Blind Spot Assist (234)¹, battitacco nelle portiere illuminato con scritta «Mercedes-Benz» (U25), sistema di riconoscimento automatico dei segnali stradali (513)¹

PSN AMG Line Premium

Include: AVANTGARDE Advanced (PSJ), vetro acustico (851), pacchetto Comfort KEYLESS-GO (P17), DIGITAL LIGHT (P35), pacchetto parcheggio con telecamera a 360° (P47)

PSQ AMG Line Premium Plus

Include: AMG Line Premium (PSN), tetto scorrevole panoramico (413), display head-up (444), DIGITAL LIGHT con funzione di proiezione (PAX), climatizzatore automatico THERMOTRONIC (581), Burmester® 3D Surround Soundsystem (810)

Prezzo in CHF
IVA inclusa

	GLC 220 d 4MATIC	GLC 200 4MATIC	GLC 300 4MATIC	GLC 300 d 4MATIC	GLC 300 e 4MATIC	GLC 300 de 4MATIC	GLC 400 e 4MATIC	
PSE	0.-	S	S	I	I	S	S	S
PSI	2309.-	●	●	—	—	●	●	●
PSF	4617.-	●	●	S	S	●	●	●
PSJ	7026.-	●	●	—	—	●	●	●
	2309.-	—	—	●	●	—	—	—
PSN	10 138.-	●	●	—	—	●	●	●
	5320.-	—	—	●	●	—	—	—
PSQ	14 052.-	●	●	—	—	●	●	●
	9234.-	—	—	●	●	—	—	—

¹ I nostri sistemi di assistenza alla guida e di sicurezza costituiscono esclusivamente degli ausili e non sollevano il conducente dalle sue responsabilità. Osservare le indicazioni nelle istruzioni per l'uso e i limiti del sistema ivi descritti.

Linee e pacchetti

CODICE EQUIPAGGIAMENTI

P55 Pacchetto Night

Include: Griglia del radiatore con motivo Mercedes-Benz e lamelle in nero ultra-lucido, allettanti cerchi in lega leggera AMG da 48,3 cm (19") con design a 5 razze in nero ultra-lucido e con una finitura brunita, grebiulatura anteriore AMG con protezione ottica in nero ultra-lucido, listello sulla linea di cintura e modanatura dei vetri in nero ultra-lucido, calotte dei retrovisori esterni verniciate in nero ultra-lucido, grebiulatura posteriore e diffusore in nero

Solo con AMG Line Advanced (PSF), AMG Line Advanced Plus (PSJ), AMG Line Premium (PSN), AMG Line Premium Plus (PSQ) e cerchi in lega leggera AMG da 48,3 cm (19") a 5 razze (RRE), cerchi in lega leggera AMG da 50,8 cm (20") a 5 razze (RRN/RVP/RVO)

Prezzo in CHF
IVA inclusa

522.-

● GLC 220 d 4MATIC

● GLC 200 4MATIC

● GLC 300 4MATIC

● GLC 300 d 4MATIC

● GLC 300 e 4MATIC

● GLC 300 de 4MATIC

● GLC 400 e 4MATIC

● Disponibile dietro sovrapprezzo ○ Disponibile senza sovrapprezzo **S** Di serie – Non disponibile

A causa di difficoltà legate all'approvvigionamento di componenti dei veicoli (soprattutto di semiconduttori) potrebbe verificarsi una riduzione temporanea delle disponibilità. Informazioni aggiornate sono disponibili nel nostro sito web o presso i concessionari Mercedes-Benz.

Design degli interni/cielo

CODICE EQUIPAGGIAMENTI

51U Cielo in tessuto nero

Con AMG Line Advanced (PSF), AMG Line Advanced Plus (PSJ), AMG Line Premium (PSN), AMG Line Premium Plus (PSQ)

58U Cielo in tessuto crystal grey

Non con pelle ecologica ARTICO terra di Siena/nero (104A), pelle ecologica ARTICO beige latte macchiato/nero (105A), pelle ecologica ARTICO bicolore terra di Siena/nero (194A), pelle beige latte macchiato/nero (205A), pelle bicolore terra di Siena/nero (294A), pelle bicolore rosso Power/nero (297A), pelle nappa terra di Siena/nero (804A)

Prezzo in CHF
IVA inclusa

	GLC 220 d 4MATIC	GLC 200 4MATIC	GLC 300 4MATIC	GLC 300 d 4MATIC	GLC 300 e 4MATIC	GLC 300 de 4MATIC	GLC 400 e 4MATIC
●	●	●	–	–	●	●	●
○	○	○	S	S	○	○	○
S	S	–	–	S	S	S	S

● Disponibile dietro sovrapprezzo ○ Disponibile senza sovrapprezzo S Di serie – Non disponibile

A causa di difficoltà legate all'approvvigionamento di componenti dei veicoli (soprattutto di semiconduttori) potrebbe verificarsi una riduzione temporanea delle disponibilità. Informazioni aggiornate sono disponibili nel nostro sito web o presso i concessionari Mercedes-Benz.

Opzioni

CODICE	EQUIPAGGIAMENTI	Prezzo in CHF IVA inclusa	GLC 220 d 4MATIC	GLC 200 4MATIC	GLC 300 4MATIC	GLC 300 d 4MATIC	GLC 300 e 4MATIC	GLC 300 de 4MATIC	GLC 400 e 4MATIC
P47	Pacchetto parcheggio con telecamera a 360°¹ Include: Cofano trasparente (04U), sistema di assistenza al parcheggio attivo (235), telecamera a 360° (501) Con AMG Line Premium (PSN) e AMG Line Premium Plus (PSQ)	534.- 0.-	● ○	● ○	● ○	● ○	● ○	● ○	● ○
P35	DIGITAL LIGHT Include: Sistema di assistenza abbaglianti adattativi Plus (628) Con AMG Line Premium (PSN)	1567.- 0.-	● ○	● ○	● ○	● ○	● ○	● ○	● ○
810	Burmester® 3D Surround Soundsystem Solo con predisposizione per MBUX Entertainment (22U) + personalizzazione del suono (32U)	1172.-	●	●	●	●	●	●	●
444	Display head-up Solo con AVANTGARDE Advanced Plus (PSI), AMG Line Advanced Plus (PSJ), AMG Line Premium (PSN), AMG Line Premium Plus (PSQ)	1149.-	●	●	●	●	●	●	●
22U	Predisposizione per MBUX Entertainment	0.-	○	○	○	○	○	○	○
32U	Personalizzazione del suono Componente di Burmester® 3D Surround Soundsystem (810)	0.-	○	○	○	○	○	○	○
413	Tetto scorrevole panoramico Con AMG Line Premium Plus (PSQ)	1648.- 0.-	● ○	● ○	● ○	● ○	● ○	● ○	● ○
846	Modanature di accesso in look alluminio con perni in gomma	546.-	●	●	●	●	●	●	●
401	Climatizzazione dei sedili per conducente e passeggero Solo con pelle ecologica ARTICO	905.-	●	●	●	●	●	●	●
U50	Senza vetri atermici oscurati	0.-	○	○	○	○	○	○	○
260	Senza targhetta sullo sportello del bagagliaio	0.-	○	○	○	○	—	—	—

¹ I nostri sistemi di assistenza alla guida e di sicurezza costituiscono esclusivamente degli ausili e non sollevano il conducente dalle sue responsabilità. Osservare le indicazioni nelle istruzioni per l'uso e i limiti del sistema ivi descritti.

● Disponibile dietro sovrapprezzo ○ Disponibile senza sovrapprezzo S Di serie — Non disponibile

A causa di difficoltà legate all'approvvigionamento di componenti dei veicoli (soprattutto di semiconduttori) potrebbe verificarsi una riduzione temporanea delle disponibilità. Informazioni aggiornate sono disponibili nel nostro sito web o presso i concessionari Mercedes-Benz.

Opzioni

CODICE	EQUIPAGGIAMENTI	Prezzo in CHF IVA inclusa	GLC 220 d 4MATIC	GLC 200 4MATIC	GLC 300 4MATIC	GLC 300 d 4MATIC	GLC 300 e 4MATIC	GLC 300 de 4MATIC	GLC 400 e 4MATIC
PBH	Pacchetto parcheggio con sistema di assistenza al parcheggio Memory Incluso pacchetto parcheggio con telecamera a 360° (P47)	708.-	●	●	●	●	●	●	●
P20	Pacchetto sistemi di assistenza alla guida Plus¹ Include: Sistema di assistenza attivo alla regolazione della distanza DISTRONIC (233), PRE-SAFE® Impulse Side (292), sistema PRE-SAFE® (299) Solo con AVANTGARDE Advanced Plus (PSI), AMG Line Advanced Plus (PSJ), AMG Line Premium (PSN), AMG Line Premium Plus (PSQ) o con il sistema di riconoscimento automatico dei segnali stradali ¹ (513) e AVANTGARDE Advanced (PSE) o AMG Line Advanced (PSF)	2821.-	●	●	●	●	●	●	●
207	Sistema di assistenza attivo alla regolazione della distanza DISTRONIC¹ Non con pacchetto sistemi di assistenza alla guida (P20)	464.-	●	●	●	●	●	●	●
256	AMG TRACK PACE	290.-	●	●	●	●	●	●	●
P82	protezione vettura GUARD 360° Plus Include: Impianto di allarme antifurto con predisposizione per rilevamento delle collisioni (551), protezione degli interni (882)	801.-	●	●	●	●	●	●	●
550	Dispositivo di traino con ESP® stabilizzazione del rimorchio¹	1132.-	●	●	●	●	●	●	●
553	Sistema di assistenza per manovra con rimorchio Solo con dispositivo di traino con stabilizzazione del rimorchio ESP® (550) e pacchetto parcheggio con telecamera a 360° (P47)	406.-	●	●	●	●	●	●	●
481	Protezione tecnica parte inferiore	128.-	●	●	●	●	●	●	●
486	Assetto sportivo	0.-	S	S	○	○	—	—	—
489	AIRMATIC Solo con pacchetto tecnico (PAD)	0.-	○	○	○	○	○	○	○
PAD	Pacchetto tecnico Include: Sterzo dell'asse posteriore (201), AIRMATIC (489)	3239.-	●	●	●	●	●	●	●

¹ I nostri sistemi di assistenza alla guida e di sicurezza costituiscono esclusivamente degli ausili e non sollevano il conducente dalle sue responsabilità. Osservare le indicazioni nelle istruzioni per l'uso e i limiti del sistema ivi descritti.

Opzioni

CODICE	EQUIPAGGIAMENTI	Prezzo in CHF IVA inclusa	GLC 220 d 4MATIC	GLC 200 4MATIC	GLC 300 4MATIC	GLC 300 d 4MATIC	GLC 300 e 4MATIC	GLC 300 de 4MATIC	GLC 400 e 4MATIC
P17	Pacchetto Comfort KEYLESS-GO	929.-	○	○	○	○	○	○	○
PAX	DIGITAL LIGHT con funzione di proiezione	0.-	○	○	○	○	○	○	○
	Solo con AMG Line Premium Plus (PSQ) Include: Predisposizione per funzione di proiezione per linee AMG (per linee (30U), simboli (42U) e animazioni (43U)) ² e sistema di assistenza abbaglianti adattativi Plus (628)								
513	Sistema di riconoscimento automatico dei segnali stradali ¹	0.-	○	○	○	○	○	○	○
	Con AVANTGARDE Advanced Plus (PSI), AMG Line Advanced Plus (PSJ), AMG Line Premium (PSN), AMG Line Premium Plus (PSQ) Con AVANTGARDE Advanced (PSE), AMG Line Advanced (PSF) in combinazione con pacchetto sistemi di assistenza alla guida Plus (P20)								
293	Sidebag nella parte posteriore	435.-	●	●	●	●	●	●	●
228	Riscaldamento autonomo	1416.-	●	●	●	●	—	—	—
PBR ³	Pacchetto ENERGIZING Plus	2513.-	●	●	●	●	●	●	●
	Include sedili anteriori Multicontour (399) + pacchetto AIR-BALANCE (P21) Non con sistema multimediale MBUX (521), sedili sportivi (7U3), pacchetto Comfort per i sedili (P65), supporto lombare regolabile su 4 parametri (U22), pelle nera (201A), pelle beige latte macchiato/nero (205A), pelle nera (211A), pelle bicolore terra di Siena/nero (294A), pelle bicolore rosso Power/nero (297A), pelle nappa nera (801A), pelle nappa terra di Siena/nero (804A)								
PAV	Pacchetto invernale	418.-	●	●	●	●	●	●	●
	Include: Riscaldamento del volante (443), sistema di lavaggio del parabrezza riscaldato (875)								

¹ I nostri sistemi di assistenza alla guida e di sicurezza costituiscono esclusivamente degli ausili e non sollevano il conducente dalle sue responsabilità.

Osservare le indicazioni nelle istruzioni per l'uso e i limiti del sistema ivi descritti.

² Specifico per paese.

³ PBR disponibile anche per AMG Line (AVANTGARDE Advanced Plus (PSI), AMG Line Advanced Plus (PSJ), AMG Line Premium (PSN), AMG Line Premium Plus (PSQ)), ma con design dei sedili AVANTGARDE (pelle ecologica ARTICO nera (101A) o pelle nera (201A)).

Opzioni

CODICE	EQUIPAGGIAMENTI	Prezzo in CHF IVA inclusa	GLC 220 d 4MATIC	GLC 200 4MATIC	GLC 300 4MATIC	GLC 300 d 4MATIC	GLC 300 e 4MATIC	GLC 300 de 4MATIC	GLC 400 e 4MATIC
U29	Impianto frenante con freni a disco più larghi sull'asse anteriore <small>Solo con AMG Line Advanced (PSF), AMG Line Advanced Plus (PSJ), AMG Line Premium (PSN), AMG Line Premium Plus (PSQ)</small>	0.-	○	○	○	○	—	—	—
P53	ENERGIZING AIR CONTROL	174.-	●	●	●	●	●	●	●
72B	Pacchetto USB Plus <small>Solo con AVANTGARDE Advanced Plus (PSI), AMG Line Advanced Plus (PSJ), AMG Line Premium (PSN), AMG Line Premium Plus (PSQ)</small>	348.-	●	●	●	●	●	●	●
682	Estintore	128.-	●	●	●	●	●	●	●
872	Sedili posteriori riscaldati	406.-	●	●	●	●	●	●	●
Y05	Cinture di sicurezza rosse MANUFATUR <small>Solo con AMG Line Advanced (PSF), AMG Line Advanced Plus (PSJ), AMG Line Premium (PSN), AMG Line Premium Plus (PSQ) Non con pacchetto ENERGIZING Plus (PBR)</small>	348.-	●	●	●	●	●	●	●
U34	Cruscotto e linea di cintura in pelle ecologica ARTICO in look nappa <small>Con AMG Line Advanced (PSF), AMG Line Advanced Plus (PSJ), AMG Line Premium (PSN), AMG Line Premium Plus (PSQ)</small>	534.- 0.-	● ○	● ○	— ○	— ○	● ○	● ○	● ○

● Disponibile dietro sovrapprezzo ○ Disponibile senza sovrapprezzo S Di serie — Non disponibile

A causa di difficoltà legate all'approvvigionamento di componenti dei veicoli (soprattutto di semiconduttori) potrebbe verificarsi una riduzione temporanea delle disponibilità. Informazioni aggiornate sono disponibili nel nostro sito web o presso i concessionari Mercedes-Benz.

La nuova GLC Coupé

Ricarica ed erogazione.



Ricarica

Sistema di ricarica a corrente alternata (ricarica CA) (82B)

Maggiore flessibilità: grazie al potente sistema di ricarica in corrente alternata, potrete ricaricare il vostro ibrido plug-in Mercedes-Benz in modo semplice e rapido con una potenza massima di 11 kW (trifase). Potete collegare il veicolo non solo alla wallbox di casa, ma anche a una serie di colonnine di ricarica pubbliche, che in genere erogano corrente alternata, proprio come le prese domestiche. **(Di serie)**

Sistema di ricarica a corrente continua (ricarica CC) (83B)

Per godere di un comfort elevato con una velocità di ricarica ottimale fino a 60 kW. Le colonnine di ricarica rapida come IONITY erogano la corrente continua necessaria per la vostra batteria ad alto voltaggio. Il sistema di ricarica a corrente continua assicura così, nel minor tempo possibile, un'autonomia sufficiente a percorrere lunghe distanze. **A richiesta (CHF 580.-)**

Servizi da remoto e di ricarica Plus (38U)¹

I servizi da remoto e di ricarica Plus vi collegano al veicolo, consentendovi di localizzarlo e di comandare a distanza alcune funzioni. Grazie a Mercedes me Charge¹, potete sfruttare l'energia elettrica di molte stazioni di ricarica pubbliche con la massima trasparenza dei costi. Dovete registrarvi una sola volta e riceverete un estratto conto unificato. **(1 anno franco fabbrica incluso)**

¹ Per usufruire di questi servizi è necessario disporre di un ID Mercedes me personale e aver accettato le Condizioni di utilizzo per i servizi Mercedes me connect. Inoltre, il rispettivo veicolo deve essere collegato all'account utente. Alla scadenza del periodo iniziale è possibile richiedere, a pagamento, dell'estensione dell'uso dei servizi, a condizione che siano ancora offerti per il veicolo corrispondente. È possibile attivare per la prima volta i servizi entro un anno dalla prima immatricolazione o dalla messa in funzione da parte del cliente a dipendenza di quale delle due circostanze si sia verificata per prima.

Cavo di ricarica

Cavo di ricarica per wallbox e stazioni di ricarica pubbliche **(MODALITÀ 3)**

1 Cavo di ricarica per wallbox e stazione di ricarica pubblica, 5 m, diritto (9B2)

Questo cavo di ricarica, altresì detto «cavo di modalità 3», consente di caricare la batteria del veicolo alla wallbox o alle stazioni di ricarica pubbliche con una potenza massima di 11 kW (tipo 2, trifase, 16 A). – **Di serie (CHF 0.-)**

2 Cavo di ricarica per wallbox e stazione di ricarica pubblica, 8 m, diritto (9B3)

Questo cavo di ricarica, altresì detto «cavo di modalità 3», consente di caricare la batteria del veicolo alla wallbox o alle stazioni di ricarica pubbliche con una potenza massima di 11 kW (tipo 2, trifase, 16 A). – **A richiesta (CHF 81.-)**

Cavo di ricarica per presa domestica **(MODALITÀ 2)¹**

3 Cavo di ricarica per presa domestica, 5 m, diritto (B30)

Questo cavo di ricarica, altresì detto «cavo di modalità 2», consente di caricare la batteria del veicolo collegandolo alla presa domestica con una potenza massima di 1,8 kW (230 V, monofase, 8 A) e si adatta alle prese di tipo E/F CEE 7/7. – **Di serie (CHF 0.-)**

4 Cavo di ricarica per presa domestica, 8 m, diritto (B80)

Questo cavo di ricarica, altresì detto «cavo di modalità 2K», consente di caricare la batteria del veicolo collegandolo alla presa domestica con una potenza massima di 1,8 kW (230 V, monofase, 8 A) e si adatta alle prese di tipo E/F CEE 7/7. – **A richiesta (CHF 81.-)**

Importante: La massima potenza di ricarica dipende da diversi fattori quali il cavo di ricarica, il sistema di ricarica del veicolo e l'infrastruttura di ricarica. Leggere attentamente le istruzioni per l'uso e seguirle con la massima precisione. Per l'utilizzo dei servizi è necessario essere registrati sul portale Mercedes me e aver accettato le condizioni di utilizzo per i servizi Mercedes me connect. Inoltre, il rispettivo veicolo deve essere collegato all'account utente. Alla scadenza del termine iniziale, è possibile prolungare i servizi a pagamento. È possibile attivare per la prima volta i servizi entro un anno dalla prima immatricolazione o dalla messa in funzione da parte del cliente a dipendenza di quale delle due circostanze si sia verificata per prima.

¹ L'attuale disponibilità è limitata; per ulteriori dettagli in merito, rivolgetevi al vostro venditore.

1

2

3

4



Tariffe di Mercedes me Charge

Mercedes me Charge¹ vi permette di sfruttare una delle maggiori reti di ricariche pubbliche al mondo e di ricaricare l'ibrido plug-in Mercedes in modo semplice, trasparente e flessibile mentre siete in viaggio, persino oltre frontiera.

Mercedes me Charge consente di accedere anche alle potenti stazioni di ricarica rapida di IONITY. Green Charging si avvale di certificati di origine di alta qualità per garantire che l'elettricità proveniente da energie rinnovabili venga successivamente immessa nella rete per i volumi di ricarica che scorrono attraverso Mercedes me Charge.

Scegliete la [tariffa di ricarica ottimale](#) per le vostre esigenze e vivete un'esperienza di ricarica completa, comoda e trasparente con Mercedes me Charge. Scoprite tutti i dettagli sulle nostre tariffe di ricarica [qui](#).

Mercedes me Charge S

Tariffa fissa: CHF 0.-/mese (standard)

Mercedes me Charge M

Tariffa fissa: CHF 4.90/mese

A questa tariffa potete ricaricare in tutta Europa a un prezzo per kWh fisso e vantaggioso, nonché a tariffe scontate presso le colonnine di ricarica rapida di IONITY. L'aspetto più interessante è che, dopo l'attivazione iniziale, potrete avvalervi di questa tariffa per la vostra nuova GLC Coupé durante il primo anno, assolutamente senza tariffa fissa.

Mercedes me Charge L

Tariffa fissa: CHF 12.90/mese







¹ Per poter sfruttare il servizio «Mercedes me Charge» di Mercedes me connect, il cliente deve disporre di un ID personale per Mercedes me e accettare le Condizioni di utilizzo di Mercedes me connect. Per gli altri paesi europei è inoltre necessario sottoscrivere un contratto di ricarica con Digital Charging Solutions GmbH.



Mercedes-Benz Wallbox

Wallbox di Mercedes-Benz (A0009063412)

Con la nuova wallbox di Mercedes-Benz, la rete elettrica intelligente a casa sta già diventando una realtà. Collegandola alla vostra connessione Internet tramite cavo Ethernet o wi-fi, potete gestire comodamente la wallbox tramite l'app Mercedes me¹ del vostro smartphone, ovunque voi siate. Potete ad esempio controllare lo stato di avanzamento della ricarica del vostro veicolo. Grazie a un contatore di energia integrato², nell'app Mercedes me è possibile vedere comodamente lo stato attuale dell'elettricità caricata, la panoramica di tutti i processi di ricarica, nonché dei costi di ricarica. Per proteggersi dall'uso non autorizzato, è possibile sbloccare e bloccare la wallbox di Mercedes-Benz tramite l'app o una carta RFID³.

-  Potenza di ricarica massima di **22 kW**⁴
-  Accluso cavo di 6 m con spina di tipo 2
-  **Connettività** tramite wi-fi o LAN del cliente
-  **Accesso** tramite app e RFID²
-  Integrazione in **Mercedes me**
(ad es. avvio/arresto, stato di carica e panoramica dei costi)
-  Installazione semplice a pagamento per un uso pratico
-  Possibili funzionalità future tramite **aggiornamenti OTA**
(ricarica intelligente, gestione del carico, Plug&Charge
ad es. integrazione in un sistema di gestione dell'energia)

¹ La wallbox di Mercedes-Benz include la predisposizione tecnica per le funzioni remote. Per sfruttarle, il cliente deve disporre dell'app Mercedes me e di un ID personale per Mercedes me, aver accettato le Condizioni di utilizzo dei servizi Mercedes me connect e aver collegato la wallbox alla propria connessione Internet.

² La visualizzazione nell'app Mercedes me non è conforme alla direttiva 2004/22/CE sugli strumenti di misura né alla normativa tedesca sulla calibrazione.

³ L'identificazione a radiofrequenza (RFID) sarà supportata nel prossimo futuro.

⁴ A seconda del produttore e del veicolo, la ricarica da 22 kW può richiedere un equipaggiamento opzionale «sistema di ricarica a corrente alternata (ricarica CA da 22 kW)».

Ulteriori informazioni sono disponibili nel [sito web di Mercedes-Benz](https://www.mercedes-benz.com) o presso i concessionari Mercedes-Benz.

La nuova GLC Coupé

Digital Extras.





I nostri Digital Extras. L'upgrade per la vostra Mercedes:

Scaricate l'upgrade per la vostra Mercedes-Benz con i nostri Digital Extras e usate lo smartphone per comandare, personalizzare e integrare digitalmente il veicolo da remoto.

Mercedes-Benz ha in serbo molte novità per voi. Quando acquistate un veicolo nuovo, molti Digital Extras riguardanti la connessione remota, la navigazione, la ricarica, la guardia urbana e l'intrattenimento sono inclusi per 36 mesi.

La disponibilità precisa dipende dal veicolo, dall'equipaggiamento opzionale scelto, dall'anno di produzione e dal paese di domicilio. Alla scadenza del termine iniziale, è possibile prolungare i Digital Extras desiderati in modo semplice e pratico nel Mercedes me Store.



Scoprite i Digital Extras della vostra Mercedes.

I nostri Digital Extras gratuiti per voi: telediagnosi, gestione di incidenti, guasti e manutenzione.

Telediagnosi.¹

Il Digital Extras «Telediagnosi» vi ricorda quando è necessario sostituire le parti soggette a usura, come le guarnizioni dei freni. Le informazioni vengono trasmesse automaticamente al vostro partner Mercedes-Benz Service, che vi contatterà per fissare un appuntamento per l'assistenza, affinché possiate viaggiare in tutto relax.

Gratis dall'attivazione - Di serie

Gestione incidenti e guasti.¹

Un aiuto rapido quando siete in difficoltà, grazie alla gestione incidenti e guasti di Mercedes me. Premendo il pulsante Mercedes me o scegliendo la relativa voce della rubrica, la vostra Mercedes-Benz stabilisce una connessione vocale con il Customer Assistance Center. Quando attivate questo servizio, vengono trasmessi i dati del veicolo e la vostra posizione, per ricevere assistenza dal nostro personale addestrato direttamente al telefono o dal partner Mercedes-Benz Service più vicino, anche se non sapete esattamente dove vi trovate.

Gratis dall'attivazione - Di serie

Gestione della manutenzione.¹

Scoprite com'è facile mantenere la vostra Mercedes-Benz. Il Digital Extra «Gestione della manutenzione» vi ricorda gli interventi di manutenzione previsti, agevolandovi la prenotazione degli appuntamenti. Se il servizio è stato attivato, i pertinenti dati del veicolo vengono preventivamente trasmessi al vostro partner Mercedes-Benz Service per massimizzare l'efficienza dell'appuntamento per la manutenzione.

Gratis dall'attivazione - Di serie

¹ Per utilizzare questi servizi è necessario registrarsi sul portale Mercedes me e accettare le Condizioni di utilizzo dei servizi Mercedes me connect. Inoltre, occorre associare la vettura all'account utente. Alla scadenza del termine iniziale, è possibile prolungare i servizi a pagamento. L'attivazione iniziale dei servizi è possibile entro un anno dalla prima registrazione o della messa in funzione da parte del cliente, a seconda di cosa si verifica prima.



Highlight dei Digital Extras

PREDISPOSIZIONE PER IL TRASFERIMENTO DELLA CHIAVE DIGITALE (20U)¹

Prestate il vostro veicolo a familiari e amici, ovunque voi siate e con la massima semplicità, tramite l'app Mercedes me, mantenendo il controllo e decidendo a chi lasciare la vostra Mercedes. Sbloccate il vostro veicolo a distanza tramite l'app e attivate la chiave del veicolo memorizzata per chi si trova nel veicolo.

3 anni gratis dall'attivazione - Di serie

SERVIZI DA REMOTO (00U)¹

Il pacchetto Servizi da remoto Premium vi mette in contatto ancora più stretto con il vostro veicolo, consentendovi di localizzarlo e di comandare alcune funzioni a distanza. Servizi come la Gestione della manutenzione¹ coordinano gli appuntamenti di assistenza facendovi risparmiare tempo prezioso. Localizzare i veicoli rubati¹ aumenta la possibilità di recuperare i vostri beni.

Tre anni gratis dall'attivazione - Di serie

Il servizio di tracciamento dei veicoli rubati¹ può contribuire a ridurre gli oneri amministrativi e a farvi risparmiare tempo. In caso di furto potete denunciare il fatto alla polizia. Potete trasferire il numero di fascicolo della polizia (a seconda del Paese) e le informazioni relative al veicolo e al proprietario in modo semplice tramite app al centro di sicurezza del nostro partner certificato. Questo centro si coordinerà poi con la stazione di polizia locale per rintracciare il vostro veicolo.

3 anni gratis dall'attivazione - Di serie

INTEGRAZIONE SMARTPHONE (14U)¹

L'integrazione smartphone collega in modalità wireless il telefono cellulare al sistema multimediale tramite **Apple CarPlay™** e **Android Auto™**, permettendovi di accedere comodamente alle applicazioni più importanti del vostro smartphone. Potete anche utilizzare app di terzi, come Spotify, in modo semplice e rapido.

¹ Per utilizzare questi servizi è necessario registrarsi sul portale Mercedes me e accettare le Condizioni di utilizzo dei servizi Mercedes me connect. Inoltre, occorre associare la vettura all'account utente. Alla scadenza del termine iniziale, è possibile prolungare i servizi a pagamento. L'attivazione iniziale dei servizi è possibile entro un anno dalla prima registrazione o della messa in funzione da parte del cliente, a seconda di cosa si verifica prima.

Opzioni

CODICE	DIGITAL EXTRAS DI MERCEDES ME CONNECT ¹	Durata ²	Benzina		Diesel		Ibrido		
			GLC 200 4MATIC	GLC 300 4MATIC	GLC 220 d 4MATIC	GLC 300 d 4MATIC	GLC 300 e 4MATIC	GLC 300 de 4MATIC	GLC 400 e 4MATIC
00U	Servizi da remoto Include: Funzione di localizzazione (Remote Vehicle Finder), programmazione riscaldamento autonomo/ventilazione autonoma, tracking del veicolo, localizzazione veicolo, stato del veicolo da remoto, tracking geografico del veicolo, valet parking e monitoraggio accensione, notifica in caso di superamento del limite di velocità impostato, tetto scorrevole o vetri con chiusura e apertura a distanza con funzione di ventilazione, chiusura e apertura porte da remoto	3 anni	S	S	S	S	—	—	—
38U	Servizi da remoto e di ricarica Plus Include: Servizi da remoto (00U) Tariffa S di Mercedes me Charge: ricaricate la vostra Mercedes-Benz elettrificata in modo semplice e pratico grazie a una delle maggiori reti di ricarica. I nostri comodi metodi di autenticazione vi consentono di utilizzare la vostra stazione di ricarica preferita in modo flessibile alle condizioni attuali. Tariffa M di Mercedes me Charge: primo anno senza tariffa fissa; in seguito CHF 4.90 al mese.	3 anni	—	—	—	—	—	—	—
		illimitata	—	—	—	—	S	S	S
01U	Predisposizione per servizi di navigazione Include: Visualizzazione di contenuti online nella mappa di navigazione ¹ , ricerca locale ¹ , parcheggi, informazioni meteo	1 anno	—	—	—	—	—	—	—
		3 anni	S	S	S	S	S	S	S
13U	Predisposizione per servizi remoti e di navigazione Include: Programmazione delle impostazioni di ricarica e Climate Control, visualizzazione dell'autonomia tramite app	illimitata	—	—	—	—	S	S	S
351	Sistema di chiamata d'emergenza Mercedes-Benz	illimitata	S	S	S	S	S	S	S
365	Navigazione su disco fisso Include: Look & feel di navigazione Mercedes-Benz, tutti i dati delle mappe memorizzati su disco rigido, funzione ufficio nel veicolo (In-Car-Office) ¹	illimitata	S	S	S	S	S	S	S

Per ulteriori informazioni sui prodotti Mercedes me, si rimanda al nostro sito web:

> Mercedes me Store

¹ Per utilizzare questi servizi è necessario registrarsi sul portale Mercedes me e accettare le Condizioni di utilizzo dei servizi Mercedes me connect. Inoltre, occorre associare la vettura all'account utente. Alla scadenza del termine iniziale, è possibile prolungare i servizi a pagamento. L'attivazione iniziale dei servizi è possibile entro un anno dalla prima registrazione o della messa in funzione da parte del cliente, a seconda di cosa si verifica prima.

² Alla scadenza del termine iniziale, è possibile prolungare il prodotto desiderato nel nostro Mercedes me Store.

Opzioni

CODICE	DIGITAL EXTRAS DI MERCEDES ME CONNECT ¹	Durata ²	Benzina		Diesel		Ibrido		
			GLC 200 4MATIC	GLC 300 4MATIC	GLC 220 d 4MATIC	GLC 300 d 4MATIC	GLC 300 e 4MATIC	GLC 300 de 4MATIC	GLC 400 e 4MATIC
367	Predisposizione per Live Traffic Information Include: Live Traffic Information	7 anni	S	S	S	S	S	S	S
383	Modulo di comunicazione (LTE) per l'utilizzo dei servizi Mercedes Benz me Connect¹	illimitata	S	S	S	S	S	S	S
PBG	Navigazione Premium MBUX Include: «Over-the-Air» Updates, comunicazione Car-to-X, navigazione su disco fisso (365), Live Traffic Information, ricerca locale, servizi di navigazione: ricerca online, funzione «Send2Car»	7 anni	S	S	S	S	S	S	S
14U	Integrazione smartphone Include: Android Auto™ e Apple CarPlay™, visualizzazione di app di fornitori terzi selezionati, uso delle funzioni dello smartphone tramite controllo vocale, connessione wireless dello smartphone al sistema MBUX	illimitata	S	S	S	S	S	S	S
20U	Predisposizione per il trasferimento della chiave digitale	3 anni	S	S	S	S	S	S	S
P82	Protezione vettura GUARD 360° Plus Include: Impianto di allarme antifurto con predisposizione per rilevamento delle collisioni (551), protezione degli interni (882), rilevamento delle collisioni, disattivazione della chiave, etichetta GUARD 360° sui vetri laterali anteriori	3 anni	●	●	●	●	●	●	●
537	Radio digitale	illimitata	S	S	S	S	S	S	S
	Pacchetto Comfort Include: Diagnosi del veicolo, diagnosi del veicolo da remoto, stato del veicolo da remoto, gestione guasti, telediagnosi, gestione incidenti, gestione della manutenzione, aggiornamento software	illimitata	S	S	S	S	S	S	S

Per ulteriori informazioni sui prodotti Mercedes me, si rimanda al nostro sito web:

> Mercedes me Store

¹ Per utilizzare questi servizi è necessario registrarsi sul portale Mercedes me e accettare le Condizioni di utilizzo dei servizi Mercedes me connect. Inoltre, occorre associare la vettura all'account utente. Alla scadenza del termine iniziale, è possibile prolungare i servizi a pagamento. L'attivazione iniziale dei servizi è possibile entro un anno dalla prima registrazione o della messa in funzione da parte del cliente, a seconda di cosa si verifica prima.

² Alla scadenza del termine iniziale, è possibile prolungare il prodotto desiderato nel nostro Mercedes me Store.

La nuova GLC Coupé

Servizi.



Dati tecnici - GLC C254 - benzina.

	GLC 200 4MATIC	GLC 300 4MATIC	GLC 300 e 4MATIC	GLC 400 e 4MATIC	Mercedes-AMG 43 4MATIC «Executive Edition»	Mercedes-AMG GLC 63S E PERFORMANCE «Executive Edition»
MOTORE	254.351	254.347	254.356	254.355	254.387	254.380
Disposizione dei cilindri/numero	L4	L4	L4	L4	L4	L4
Cilindrata (cm ³)	1999	1999	1999	1999	1991	1991
Potenza nominale massima (kW [CV] DIN)	150 [204]/6100	190 [258]/5800	150 [204]/6100	185 [252]/5800	310 [421]/6.750	350 [476]/6750
Potenza elettrica aggiuntiva (boost)	17/23	17/23	100/136	100/136	10/16	
Coppia massima (Nm a giri/min, termico)	320/2000-4000	400/2000-3200	320/2000-4000	400/2000-3200	500/5.000	545/5.250-5500
Coppia aggiuntiva (boost) Nm	200	200	440	440	150	
Capacità del serbatoio (l)	62/7	62/7	49/7	49/7	62/7	65/10
IMPIANTO ELETTRICO						
Potenza nominale motore elettrico kW			100	100		150
Coppia motore elettrico Nm			440	440		320
Tempo di ricarica CA 10-100% SOC (netto, in ore)			2,75	2,75		2,0
Tempo di ricarica CA 10-80% SOC (netto, in minuti)			20	20		-
Batteria ad alto voltaggio, contenuto energetico installato (kWh)			31,2	31,2		4,8
CAMBIO	9G-TRONIC	9G-TRONIC	9G-TRONIC	9G-TRONIC	AMG SPEEDSHIFT MCT 9G	AMG SPEEDSHIFT MCT 9G
PRESTAZIONI						
Da 0 a 100 km/h (s)	7,9	6,3	6,7	5,6	4,8	3,5
Velocità massima (km/h)	227	246	220	239	250	275
CONSUMI ED EMISSIONI						
Consumo di carburante combinato (l/100 km)	8	8,2	0,6	0,6	10,1	7,5
Equivalente benzina			3,1	3,1		8,9
Emissioni di CO ₂ (g/km) secondo il regolamento (CEE) 715/2007	182	185	15	15	229	170
Emissioni di CO ₂ generate dalla produzione di carburante e/o di corrente (g/km)	42	43	24	24	51	52
Consumo di energia elettr. (kWh/100 km)			22,4	22,4		12,7
Categoria di efficienza energetica	E	F	C	C	G	G
MASSA (KG)						
Peso a vuoto rilevato secondo il regolamento (CE) 1230/2012	1945-2127	1945-2127	2360-2504	2360-2504	1995-2185	2310-2510
Massa complessiva ammessa (kg)	2510	2510	2830-2880	2830-2880	2535	2860
Carico massimo sul tetto (kg)	75	75	75	75	75	75
Carico rimorchiabile frenato/non frenato (kg)	2400/750	2400/750	2000/750	2000/750	1800/750	1800/750

Il consumo di carburante/corrente è misurato secondo il regolamento 715/2007/CEE nella versione attualmente in vigore. I valori indicati relativi al consumo di energia e alle emissioni di CO₂ sono valori svizzeri. Si tratta di valori che sono stati rilevati nell'ambito del ciclo di misurazione WLTP. A livello pratico, i valori dei consumi possono variare da quelli indicati a seconda dello stile di guida, delle condizioni del fondo stradale e del traffico, delle condizioni meteorologiche e dello stato della vettura. I dati non si riferiscono a una singola vettura e non fanno parte dell'offerta, ma sono forniti esclusivamente a titolo di confronto tra i diversi modelli. Affinché i consumi di energia delle diverse motorizzazioni (benzina, diesel, gas, elettricità ecc.) siano comparabili, sono indicati anche con il cosiddetto equivalente benzina (unità di misura per l'energia). La CO₂ è il principale gas a effetto serra responsabile del riscaldamento climatico; le emissioni medie di CO₂ di tutti i tipi di veicoli proposti (a prescindere dal marchio) per il 2024 sono di 122 g/km, con un valore target di 118 g/km.

Dati tecnici - GLC C254 - diesel.

	GLC 220 d 4MATIC	GLC 300 d 4MATIC	GLC 300 de 4MATIC	GLC 450 d 4MATIC
MOTORE	254.305	254.307	254.309	254.323
Disposizione dei cilindri/numero	L4	L4	L4	L4
Cilindrata (cm ³)	1993	1993	1993	2989
Potenza nominale massima (kW [CV] DIN)	145 [197]/3600-3600	198 [269]/4200-4200	145 [197]/3600	270 [367]/4000
Potenza elettrica aggiuntiva (boost)	17/23	17/23		17 [23]
Coppia massima (Nm a giri/min, termico)	440/1800-2800	550/1800-2200	440/1800-2800	750/1350-2800
Coppia aggiuntiva (boost) Nm	200	200		200
Capacità del serbatoio (l)	62/7	62/7	62/7	62/7
IMPIANTO ELETTRICO				
Potenza nominale motore elettrico kW			100	
Coppia motore elettrico Nm			440	
Tempo di ricarica CA 10-100% SOC (netto, in ore)			2,75	
Tempo di ricarica CA 10-80% SOC (netto, in minuti)			20	
Batteria ad alto voltaggio, contenuto energetico installato (kWh)			24,8	
CAMBIO	9G-TRONIC	9G-TRONIC	9G-TRONIC	9G-TRONIC
PRESTAZIONI				
Da 0 a 100 km/h (s)	8,1	6,4	6,4	6,4
Velocità massima (km/h)	225	249	219	249
CONSUMI ED EMISSIONI				
Consumo di carburante combinato (l/100 km)	5,8	6,1	0,5	6,1
Equivalente benzina	6,6	7	3,1	7
Emissioni di CO ₂ (g/km) secondo 715/2007/CEE	152	160	13	160
Emissioni di CO ₂ generate dalla produzione di carburante e/o di corrente (g/km)	28	29	28	29
Consumo di energia elettr. (kWh/100 km)			22,7	
Categoria di efficienza energetica	D	D	C	D
MASSA (KG)				
Peso a vuoto rilevato secondo il regolamento (CE) 1230/2012	2020-2202	2045-2222	2420-2564	2100-2283
Massa complessiva ammessa (kg)	2550	2570	2875-2910	2620
Carico massimo sul tetto (kg)	75	75	75	75
Carico rimorchiabile frenato/non frenato (kg)	2500/750	2500/750	2000/750	2500/750

Il consumo di carburante/corrente è misurato secondo il regolamento 715/2007/CEE nella versione attualmente in vigore. I valori indicati relativi al consumo di energia e alle emissioni di CO₂ sono valori svizzeri. Si tratta di valori che sono stati rilevati nell'ambito del ciclo di misurazione WLTP. A livello pratico, i valori dei consumi possono variare da quelli indicati a seconda dello stile di guida, delle condizioni del fondo stradale e del traffico, delle condizioni meteorologiche e dello stato della vettura. I dati non si riferiscono a una singola vettura e non fanno parte dell'offerta, ma sono forniti esclusivamente a titolo di confronto tra i diversi modelli. Affinché i consumi di energia delle diverse motorizzazioni (benzina, diesel, gas, elettricità ecc.) siano comparabili, sono indicati anche con il cosiddetto equivalente benzina (unità di misura per l'energia). La CO₂ è il principale gas a effetto serra responsabile del riscaldamento climatico; le emissioni medie di CO₂ di tutti i tipi di veicoli proposti (a prescindere dal marchio) per il 2024 sono di 122 g/km, con un valore target di 118 g/km.

Dimensioni della GLC

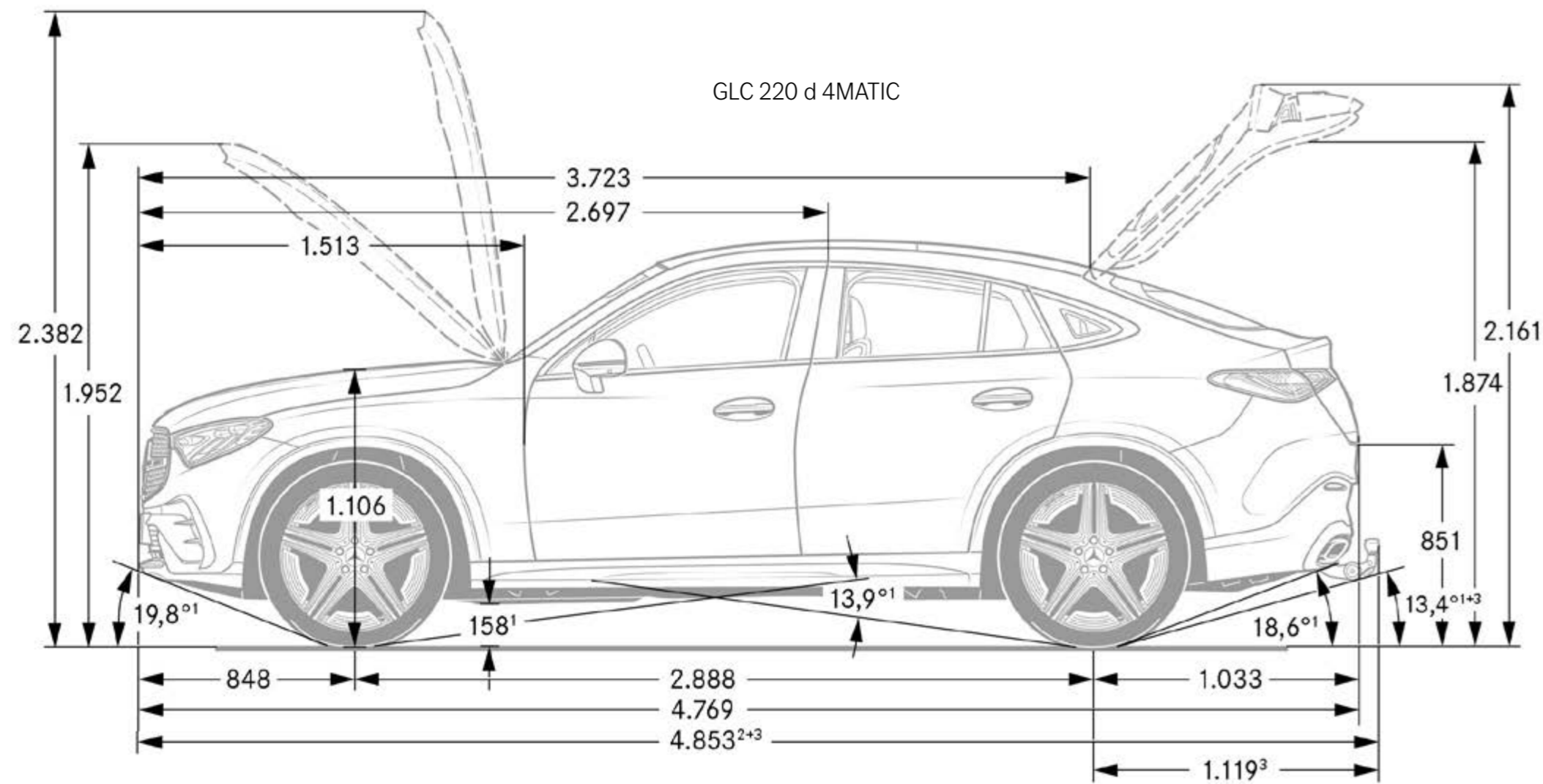

GLC 220 d 4MATIC

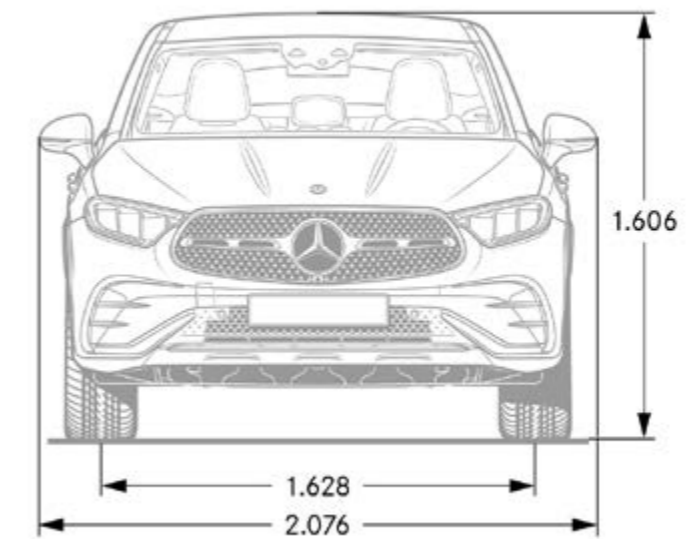

GLC 220 d 4MATIC

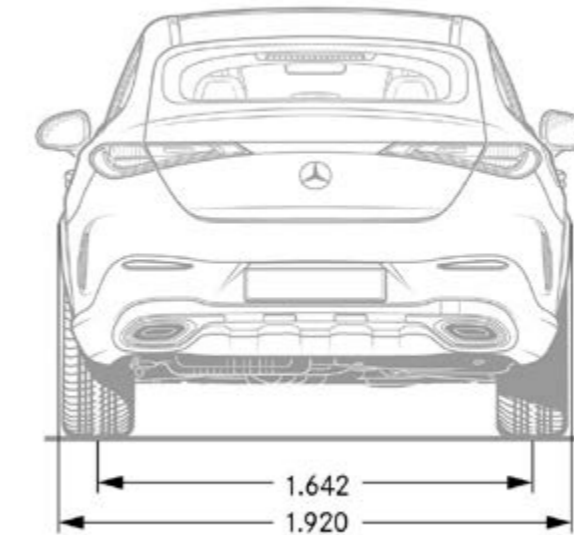

Dimensioni e volume del bagagliaio della GLC

GLC 220 d 4MATIC

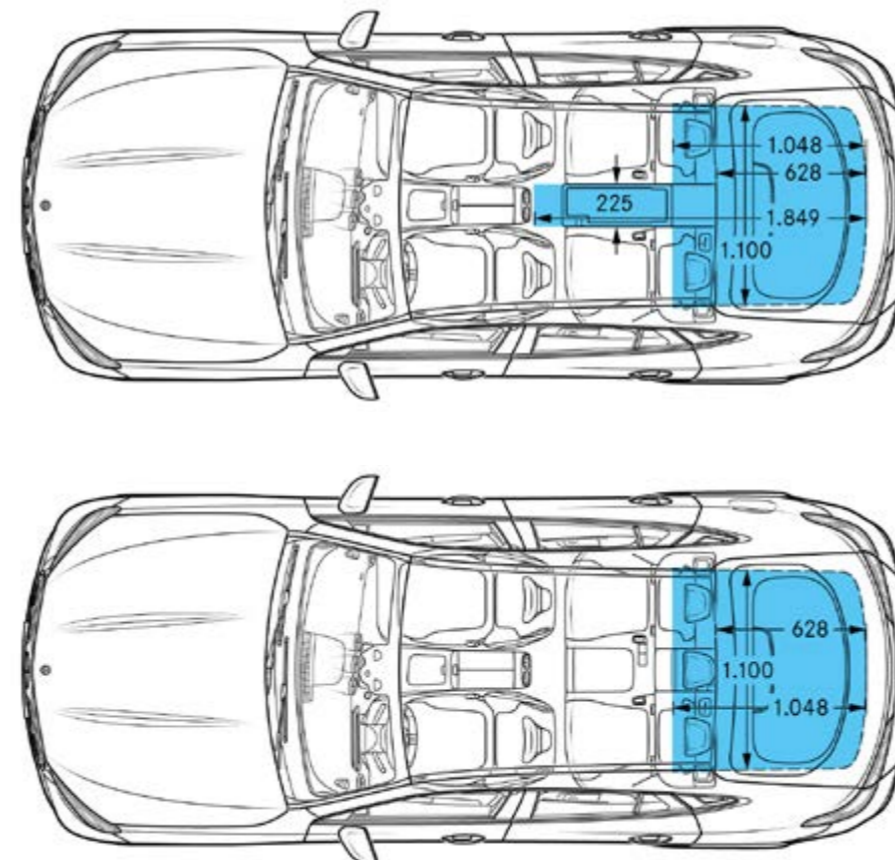
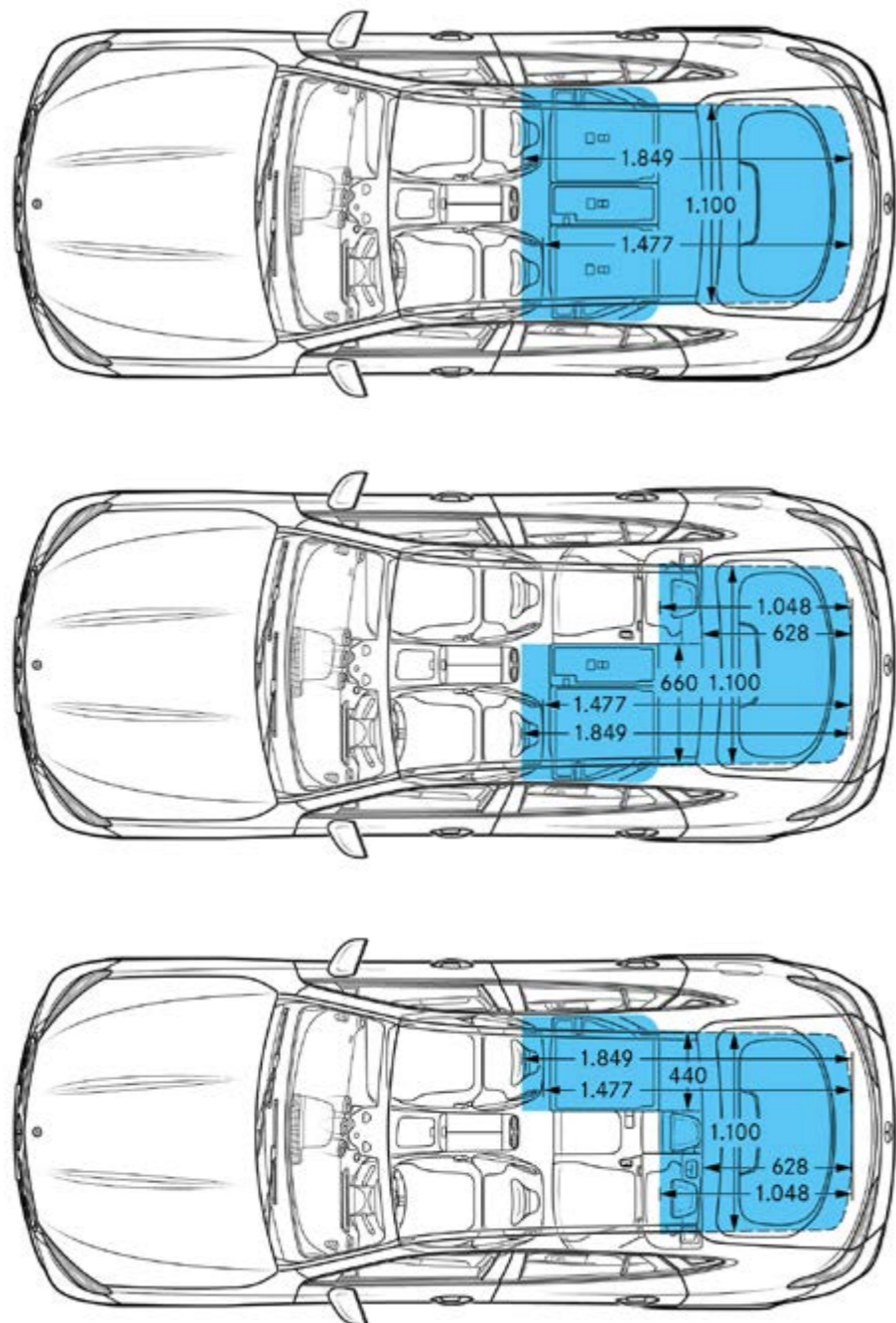

GLC 220 d 4MATIC

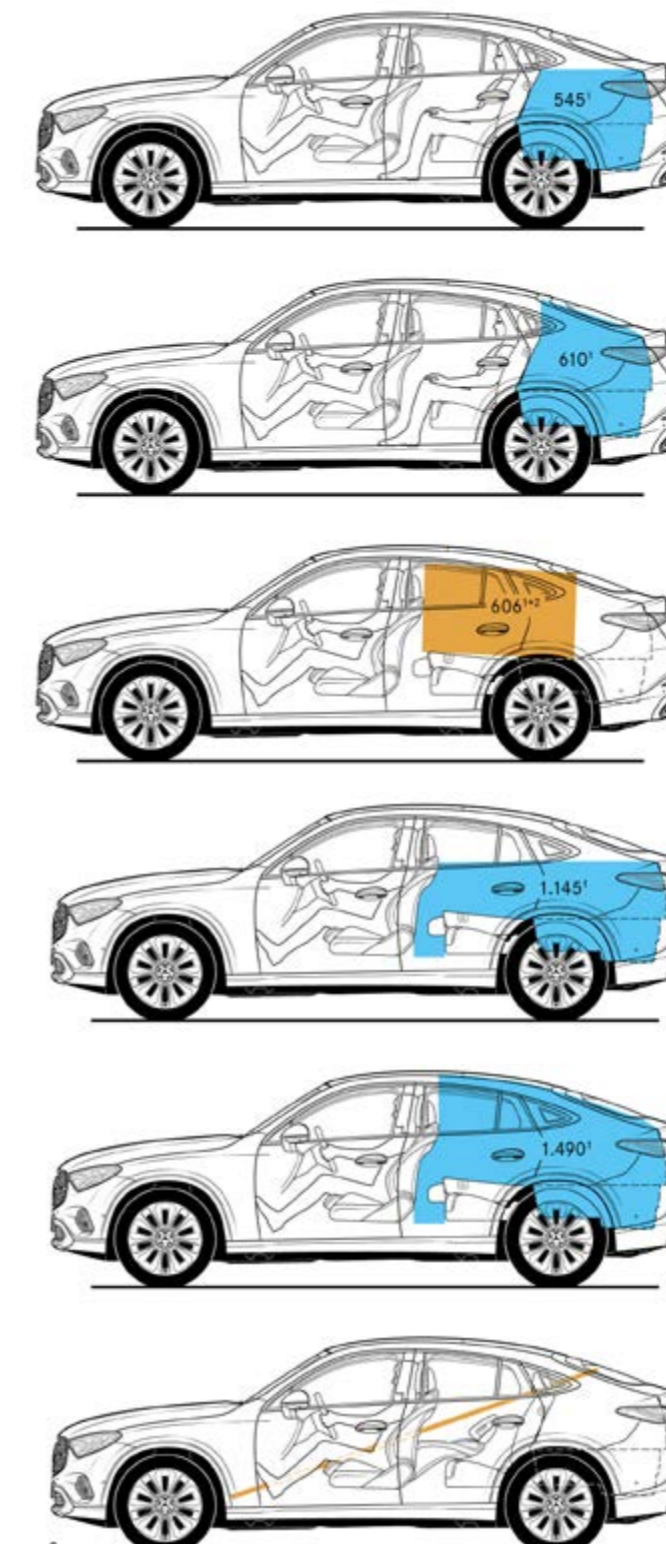

¹ Volume in litri.

² Cuboide maggiore: Dimensioni: 1373 × 856 × 516 mm.

³ Asse più lungo: Dimensioni: 2705 × 400 × 30 mm.

Volume del bagagliaio conforme alla linea guida ISO 3832:2002-06; può variare a seconda dell'equipaggiamento opzionale

Le dimensioni sono valori medi; possono sussistere piccole differenze.

Servizi.

Prezzo in CHF
IVA inclusa

MERCEDES-SWISS-INTEGRAL.

Garanzia e servizio due in uno. Come proprietari di una autovettura Mercedes-Benz, avete diritto a tutta una serie di prestazioni straordinarie.

MERCEDES-SWISS-INTEGRAL pensa a tutto ciò di cui la vostra Mercedes-Benz ha bisogno per i suoi primi 100 000 km. Questa esclusiva combinazione di servizi è completamente gratuita per voi:

- Tutte le riparazioni (anche a causa di usura) per tre anni o 100 000 km (vale la condizione raggiunta per prima).
- Interventi di manutenzione gratuiti e tutti i ricambi originali necessari (esclusi i liquidi) fino a 100 000 km o per un massimo di dieci anni (vale la condizione raggiunta per prima).

L'elenco dettagliato delle prestazioni è disponibile presso il vostro concessionario Mercedes-Benz o sul sito www.mercedes-benz.ch

I bassi costi d'esercizio garantiscono ancora più divertimento al volante.

MERCEDES-SWISS-INTEGRAL lo sa bene.

MERCEDES-SWISS-INTEGRAL plus.

Con **MERCEDES-SWISS-INTEGRAL plus** - abbreviato **MSI plus** - potete prolungare ad allettanti condizioni i servizi di **MERCEDES-SWISS-INTEGRAL** già all'acquisto della nuova vettura: per uno, due o tre anni aggiuntivi, fino a sette anni di esercizio o 200 000 km (vale la condizione raggiunta per prima). Per la durata di **MSI plus** sono comprese tutte le riparazioni e la sostituzione di componenti soggetti a usura. L'elenco dettagliato delle prestazioni è disponibile presso il vostro concessionario Mercedes-Benz o sul sito www.mercedes-benz.ch/msi-plus

Ci facciamo inoltre carico di tutti gli interventi di assistenza prescritti, compresi i pezzi originali necessari in tal senso (esclusi materiali di esercizio).

MSI plus 4 New: prolungamento di un anno, per un massimo di quattro anni complessivi o 120 000 km.

I prezzi sono validi dal 1.1.2024 al 31.1.2025 o fino a revoca.

MOBILITÀ MERCEDES-BENZ.

C'è una cosa che è sempre con voi nella vostra nuova vettura: la sensazione di viaggiare in tutta sicurezza. Tuttavia, per qualsiasi evenienza, potete rivolgervi al nostro Mercedes-Benz Service24h chiamando il numero verde 00800 1 777 7777 o in alternativa 044 439 15 67. Potete inoltre ampliare questa prestazione aggiungendo il servizio telematico integrato Mercedes-Benz Contact. Requisito: la radio è collegata a un cellulare predisposto, poiché vi mette in comunicazione con il centro clienti Mercedes-Benz tramite un solo tasto. Su richiesta vengono trasmessi tutti i dati della vettura e della posizione pertinenti. Ciò consente di garantire brevissimi tempi di risposta e un rapido intervento sul posto. Di serie e senza supplemento di prezzo: il pacchetto mobilità Mercedes-Benz Mobilo. Alla scadenza della garanzia di mobilità (dopo due anni) per panne e prestazioni assicurative, Mobilo viene automaticamente prorogato di un anno fino a un massimo di 30 anni. Requisito: manutenzione effettuata regolarmente presso il vostro concessionario Mercedes-Benz. Dalla perdita delle chiavi ai guasti improvvisi fino ai danni dovuti a incidenti o a vandalismi, Mobilo vi permette di raggiungere la vostra destinazione. E questo in tutta Europa. Qualsiasi problema abbiate, una cosa è certa: potrete proseguire il viaggio il più rapidamente possibile.

	GLC 220 d 4MATIC	GLC 200 4MATIC	GLC 300 4MATIC	GLC 300 d 4MATIC	GLC 300 e 4MATIC	GLC 300 de 4MATIC	GLC 400 e 4MATIC	GLE 450 d 4MATIC	Mercedes-AMG GLC 63 S E PERFORMANCE
0.-	S	S	S	S	S	S	S	S	S
1245.- 2179.-	●	●	●	●	●	●	●	●	—
	—	—	—	—	—	—	—	—	●
0.-	S	S	S	S	S	S	S	S	S

● Disponibile dietro sovrapprezzo S Equipaggiamento di serie — Non disponibile

Scoprite di più

e lasciate che il vostro sogno diventi realtà.



